

Comune di Bubbiano

PIANO TRIENNALE DI PREVENZIONE DELLA CORRUZIONE 2023-2025

Allegati

1. Aree a rischio
2. Processi riconducibili alle aree a rischio
3. Mappe dei procedimenti con mappatura grafica e registro dei rischi -
Acquisizione e Progressione del Personale
4. Mappe dei procedimenti con mappatura grafica e registro dei rischi -
Affidamento lavori, servizi e forniture
5. Registro dei rischi - Autorizzazioni e concessioni (provvedimenti ampliativi
della sfera giuridica dei destinatari privi di effetto economico diretto ed
immediato per il destinatario)
6. Mappe dei procedimenti con mappatura grafica e registro dei rischi -
Autorizzazioni e concessioni (provvedimenti ampliativi della sfera giuridica
dei destinatari con effetto economico diretto ed immediato per il
destinatario)
7. Registro dei rischi – Gestione delle entrate, delle spese e del patrimonio
8. Registro dei rischi - Controlli, verifiche, ispezioni e sanzioni.
9. Registro dei rischi - Incarichi e nomine
10. Registro dei rischi - Affari legali e contenzioso
11. Registro dei rischi - Pianificazione urbanistica
12. Elenco obblighi di pubblicazione

Comune di Bubbiano

**Piano Triennale di Prevenzione della Corruzione
2023-2025**



Allegato 1

Aree a rischio

Aree del PTCP 2023-2025

AREA	DESCRIZIONE	SOTTOAREA
Acquisizione e progressione del personale	Processi finalizzati all'acquisizione e alla progressione del personale	Reclutamento
		Progressioni di carriera
		Conferimento di incarichi di collaborazione
Affidamento di lavori, servizi e forniture	Processi finalizzati all'affidamento di lavori, servizi e forniture nonché all'affidamento di ogni altro tipo di commessa o vantaggio pubblici disciplinato dal d.lgs. n. 163 del 2006	Definizione dell'oggetto dell'affidamento
		Individuazione dello strumento/istituto per l'affidamento
		Requisiti di qualificazione
		Requisiti di aggiudicazione
		Valutazione delle offerte
		Verifica dell'eventuale anomalia delle offerte
		Procedure negoziate
		Affidamenti diretti
		Revoca del bando
		Redazione del cronoprogramma
		Varianti in corso di esecuzione del contratto
		Subappalto
		Utilizzo di rimedi di risoluzione delle controversie alternativi a quelli giurisdizionali durante la fase di esecuzione del contratto
		Autorizzazione o concessione
Provvedimenti amministrativi a contenuto vincolato		
Provvedimenti amministrativi vincolati nell'an e a contenuto vincolato		
Provvedimenti amministrativi a contenuto discrezionale		
Provvedimenti amministrativi discrezionali nell'an		
Provvedimenti amministrativi discrezionali nell'an e nel contenuto		
Concessione ed erogazione di sovvenzioni e contributi	Processi finalizzati all'adozione di provvedimenti ampliati della sfera giuridica dei destinatari con effetto economico diretto ed immediato per il destinatario	Provvedimenti amministrativi vincolati nell'an
		Provvedimenti amministrativi a contenuto vincolato
		Provvedimenti amministrativi vincolati nell'an e a contenuto vincolato
		Provvedimenti amministrativi a contenuto discrezionale
		Provvedimenti amministrativi discrezionali nell'an
		Provvedimenti amministrativi discrezionali nell'an e nel contenuto
Aggiornamento PTPC 2018-2020		
Gestione delle entrate, delle spese e del patrimonio	Processi inerenti il servizio finanziario e patrimoniale dell'ente	Gestione entrate tributarie ed extratributarie
		Gestione spese
		Maneggio di denaro o valori pubblici
		Gestione patrimonio
Controlli, verifiche, ispezioni e sanzioni	Processi inerenti l'attività di verifica e controllo	Accertamento e riscossione dei tributi
		Vigilanza edilizia
		Vigilanza attività produttive

		Verifica delle variazioni anagrafiche
Incarichi e nomine	Processi inerenti l'affidamento di incarichi a soggetti terzi	Incarichi di collaborazione studio e ricerca
		Incarichi esterni a dipendenti
Affari legali e contenzioso	Processi inerenti il contenzioso	Gestione del contenzioso giudiziale
		Gestione contenzioso stragiudiziale
		Transazione delle controversie
Pianificazione Urbanistica	Processi inerenti l'attività di pianificazione urbanistica	Scomputo oneri urbanizzazione
		Varianti urbanistiche e convenzioni correlate
		Espropriazioni ed asservimenti

Comune di BUBBIANO

**Piano Triennale di Prevenzione della Corruzione
2023-2025
Allegato 2**

**Processi e procedimenti riconducibili alle Aree a
rischio**

1. AREA ACQUISIZIONE E PROGRESSIONE DEL PERSONALE (PROCESSI FINALIZZATI ALL'ACQUISIZIONE E ALLA PROGRESSIONE DEL PERSONALE)

PTPC 2023-2025

Codice	Descrizione		Processo
1	Reclutamento	1a	mobilità
		1b	selezione pubblica
		1c	avviamento dal collocamento
		1d	assunzioni obbligatorie
		1e	reclutamento speciale
2	Progressioni di carriera		
3	Conferimento di incarichi di collaborazione		

Codice	Descrizione		Processo
4	Gestione rapporto di lavoro	4a	concessione aspettative - congedi - permessi L.104 - ore studio
		4b	controllo esigenze giustificative per attivazione tipologia contrattuale
		4c	erogazione emolumenti stipendiali ed accessorio attività mensile di elaborazione stipendi e liquidazione compensi trattamento accessorio
		4d	gestione dei procedimenti disciplinari comportanti sanzioni INFERIORI ai dieci giorni
		4e	gestione dei procedimenti disciplinari comportanti sanzioni SUPERIORI ai dieci giorni
		4f	gestione di procedura rilevazione presenze
		4g	istruttoria e predisposizione delle autorizzazioni degli incarichi esterni dei dipendenti , comunicazione degli stessi in Perla Pa
		4h	Procedura di attivazione comandi/distacchi in entrata ed uscita
		4i	spostamenti interni, indicazioni e predisposizione ordine di servizio
		4j	utilizzo mensa/rimborso pasto sostitutivo
		4k	Valutazione Responsabili da parte del Nucleo di Valutazione
		4L	Visite fiscali su segnalazioni dei Responsabili o del Segretario

2. AREA AFFIDAMENTO DI LAVORI SERVIZI E FORNITURE (PROCESSI FINALIZZATI ALL’AFFIDAMENTO DI LAVORI, SERVIZI E FORNITURE NONCHÉ ALL’AFFIDAMENTO DI OGNI ALTRO TIPO DI COMMESSA O VANTAGGIO PUBBLICI DISCIPLINATO DAL EX D.LGS. N. 163 DEL 2006 , ORA D.LGS 50/2016)

PTPC 2023-2025

Codice	Descrizione	Processo	
1	Affidamento di lavori, servizi e forniture (D. LGS. 163/2006) i	1a	Definizione dell'oggetto dell'affidamento
		1b	Individuazione dello strumento/istituto per l'affidamento
		1c	Requisiti di qualificazione
		1d	Requisiti di aggiudicazione
		1e	Valutazione delle offerte
		1f	Verifica dell'eventuale anomalia delle offerte
		1g	Procedure negoziate
		1h	Affidamenti diretti
		1i	Revoca del bando
		1j	Redazione del cronoprogramma
		1k	Varianti in corso di esecuzione del contratto
		1l	Subappalto
		1m	Utilizzo di rimedi di risoluzione delle controversie alternativi a quelli giurisdizionali durante la fase di esecuzione del contratto

Codice	Descrizione	Processo	
1	Affidamento di lavori, servizi e forniture (D. LGS. 50/2016)	1n	Affidamento appalti e altre prestazioni di servizi SOPRA SOGLIA COMUNITARIA
		1o	Acquisizione di beni o servizi in economia
		1p	Affidamento appalti e altre prestazioni di servizi SOTTO SOGLIA COMUNITARIA
		1q	Attività connesse a stipulazione dei contratti
		1r	Attività connesse alla gestione dei contratti (es. verifiche esecuzione, liquidazioni...)
		1s	gestione degli affidamenti in house e alla gestione dei contratti di servizio

3. AREA AUTORIZZAZIONI E CONCESSIONI - PTPC 2023-2025

Codice	Descrizione		Processo
1	Autorizzazioni per commercio in sede fissa	1a	1)ESERCIZI DI VICINATO: Provvedimento rilasciato a seguito di SCIA per apertura-trasferimento - ampliamento - estensione settore merceologico e COMUNICAZIONI per variazioni societarie - subingresso- altre variazioni non soggette ad aut
		1b	2)MEDIE STRUTTURE DI VENDITA: Provvedimento rilasciato a seguito di SCIA per nuova ap-trasf-ampliamento sup e Comunicazioni per subingresso- variazione sede legale- compagine sociale e altre non sogg aut
		1c	3) GRANDI STRUTTURE VENDITA : Provvedimento rilasciato a seguito di presentazione istanza di parte per nuova ap-trasf- ampliamento sup e Comunicazioni per subingresso- variazione sede legale- compagine sociale e altre non sogg aut -
		1d	4) CENTRI COMMERCIALI: Provvedimento rilasciato a seguito di presentazione istanza di parte per nuova ap e comunicazioni relative a : subentri -cessazioni - variazioni ecc-
		1e	5) FORME SPECIALI DI VENDITA: Provvedimento rilasciato a seguito di SCIA per avvio spaccio interno - commercio con apparecchi automatici - per corrispondenza - TV e altri sistemi - presso domicilio consumatore - commercio elettronico
		1f	6)OUTLET: Provvedimento rilasciato a seguito di SCIA per nuova ap, trasferimento, e comunicazioni per ogni variazione e subingresso
2	Autorizzazione insegne/cartelli indicatori attività		Autorizzazione mezzi pubblicitari permanenti (insegne/cartelli indicatori, scritte su tende parasole) riferite a soggetti che non siano attività produttive
3	Certificazioni connesse alla residenza		Immigrazioni, Cambi Interni, Emigrazioni e variazioni anagrafiche dei cittadini italiani, stranieri. Cambio d'indirizzo all'interno del Comune.
4	Cittadini Comunitari		Regolamento per la nuova gestione di iscrizione anagrafica dei cittadini comunitari in attuazione della direttiva comunitaria 2004/38/CE sul diritto di libera circolazione nel territorio degli Stati membri.
5	Assegnazione alloggi ERP		Assegnazione alloggi tramite bando
6	Autorizzazione per la messa in esercizio di ascensori o montacarichi pubblici		Autorizzazione alla messa in esercizio di ascensori e con attribuzione numero di matricola
7	Autorizzazioni alle bonifiche		Autorizzazione per l'esecuzione di indagini e interventi di bonifica ove sia stato accertato un inquinamento ambientale
8	Autorizzazioni allo scarico		Autorizzazioni allo scarico delle acque reflue domestiche e assimilate fuori dalla pubblica fognatura
9	Autorizzazioni/Autocertificazioni per attività rumorose		Autorizzazioni in deroga ai limiti di emissione per attività temporanee o manifestazioni che possiedono o meno i requisiti per una deroga di tipo semplificato
10	Autorizzazione di polizia amministrativa	10a	Rilascio, modifica e revoca autorizzazione per passi carrabili, attestati alloggi, tosap, pubblicità, attività commerciale, varie
		10b	Rilascio attestati alloggi
11	Autorizzazione per accensione spettacoli pirotecnici		Autorizzazione per accensione spettacoli pirotecnici
12	Autorizzazione per pubblici intrattenimenti superiori a 200 persone		Autorizzazione allo svolgimento di pubblico intrattenimento
13	Autorizzazione spettacolo viaggiante temporanea		Autorizzazione per esercizio spettacolo viaggiante

14	Concessione occupazione suolo pubblico	Rilascio concessione occupazione suolo pubblico
15	Autorizzazione parcheggio aree residenti	Realizzazione e gestione aree residenti, con regolamentazione di sosta e circolazione e rilascio autorizzazioni specifiche
16	Autorizzazione insegne/cartelli indicatori attività	Autorizzazione mezzi pubblicitari temporanei (insegne/cartelli indicatori, striscioni...) riferite a soggetti che non siano attività produttive
17	Autorizzazioni accessi z.t.l. e aree pedonali	Progettazione, realizzazione delle zone a traffico limitato e delle aree pedonali e regolamentazione della circolazione
18	Autorizzazioni per somministrazione di alimenti e bevande in Circoli Privati	Provvedimento rilasciato a seguito di SCIA per avvio - trasferimento somministrazione in circoli privati - comunicazioni relative a: cambio Presidente - e altre
19	Autorizzazioni per Manifestazione di sorte locale	Provvedimento rilasciato a seguito di SCIA per avvio - Tombole - Pesche Beneficienza e Lotterie in ambito di Pubblici Intrattenimenti
20	Autorizzazioni Trasporto Sanitario	Provvedimento rilasciato a seguito di SCIA nuove ambulanze - sostituzione ambulanze - subentri e altre comunicazioni
21	Autorizzazioni per Istruttore di Tiro	Provvedimento rilasciato a seguito di presentazione istanza di parte per primo rilascio e rinnovo licenza
22	Autorizzazioni per Fochino	Provvedimento rilasciato a seguito di presentazione istanza di parte per primo rilascio e rinnovo licenza
23	Autorizzazioni per Parenti Fitosanitari	Provvedimento rilasciato a seguito di presentazione istanza di parte per rilascio nuovo tesserino per abilitazione impiego Fitosanitari
24	Autorizzazioni per Nuove Assegnazioni Posteggi Commercio su Aree Pubbliche	Provvedimento rilasciato a seguito di presentazione istanza di parte di partecipazione bando comunale per assegnazione posteggi nuovi in fiere e/o mercati settimanali
25	Autorizzazioni per Luminarie	Provvedimento rilasciato a seguito di presentazione istanza di parte per rilascio autorizzazione richieste da soggetti non esercitanti attività di impresa
26	Comunicazione per Vendite straordinarie per commercio in sede fissa	Comunicazioni per: 1)avvio vendite di liquidazione 2)vendite sottocosto
27	Autorizzazioni per attività commercio su aree pubbliche	Provvedimento rilasciato a seguito di SCIA per: 1) avvio attività in forma itinerante settore alimentare 2)avvio attività in forma itinerante settore non alimentare ; comunicazione per:1)subentro posteggio 2) cessazione 3)variazione residenza
28	Autorizzazioni per attività ricettive (alberghiere ed extralberghiere)	A seguito di SCIA per: 1)avvio Affittacamere - 2)avvio Residence - 3) avvio Case Appartamenti Vacanze 4) Casa per ferie - Ostelli Gioventù - Bivacchi Fissi e Rigugi escursionistici 5)attività alberghiera
29	Autorizzazioni per professioni turismo	Provvedimento rilasciato a seguito di SCIA per : Accompagnatore turistico - Guida ambientale - Guida turistica e Guida escursionistica comunicazioni per rinnovo tesserino Guida ambientale e cessazione attività
30	Autorizzazioni impianti distribuzione carburante	Provvedimento rilasciato per aut. nuovo impianto distr. carburante - comun.e modifiche distr.carb. Non sogg aut-comun. subingresso - comun.e attivazione distrib. mobili - Orari - F43 rilascio licenza per es. deposito com. di olii lubrificanti o oli min.
31	Autorizzazioni per Vendita giornali e riviste	Provvedimento rilasciato per la partecipazione Bando comunale per Rivendite esclusive di giornali e riviste - Provvedimento rilasciato a seguito di SCIA per attivazione punto non esclusivo di vendita giornali e riviste
32	Autorizzazioni per Acconciatori ed estetisti	A seguito di SCIA per: avvio e subingresso per attività di acconciatore - per avvio e subingresso attività di Estetista - Comunicazioni per: data avvio attività- sospensione attività -

		cessaz. attività e variazioni soci, ragione sociale, forma giuridica
33	Autorizzazioni per attività Tatuaggi e piercing	Provvedimento rilasciato a seguito di SCIA per : avvio attività di Tatuaggi e Piercing - Comunicazioni per avvio attività - sospensione - cessazione e variazioni vari
34	Autorizzazioni per Luminarie soggetti esercenti attività impresa	Provvedimento rilasciato a seguito di presentazione stanza di parte per rilascio autorizzazione richieste da soggetti esercenti attività di impresa
35	Autorizzazioni per Palestre, Impianti sportivi e Attività ricreative	Provvedimento rilasciato a seguito di SCIA per avvio attività - Comunicazioni per subingresso , sospensione, cessazione e variazioni varie
36	Autorizzazioni a fini sanitari (ex Autorizzazioni sanitarie) Settore Alimentare	Provvedimento rilasciato a seguito di SCIA - per attività alimentari
37	Autorizzazioni per Toilette per cani - Ambulatori Veterinari - Canili - Allevamenti animali e Stalle di Sosta	A seguito di SCIA - per avvio nuova attività toilette per cani e Comunicazioni per ogni altra variazione inerente attività-A seguito di istanza di parte per Ambulatori Veterinari e Canili - A seguito di SCIA per avvio att. Allev, animali e stalle sosta
38	Autorizzazioni per Noleggio veicoli con conducente e senza conducente	Partecipazione al bando comunale per licenza di noleggio con conducente - A seguito di SCIA per avvio attività di noleggio senza conducente e Comunicazioni di : subingresso - modifiche veicoli - aggiunta mezzi - sospensione attività - cessazione e altro
39	Autorizzazioni per Esercizi di somministrazione	A seguito di SCIA per: - nuova attività, trasferimento e modifica - per somministrazione accessoria ad attività principale - per somministrazione in locali non aperti al pubblico - per somministrazione alimenti e bevande con distributori automatici
40	Autorizzazioni per Mezzi pubblicitari (Autorizzazione insegne/cartelli indicatori attività)	Autorizzazione mezzi pubblicitari permanenti riferite a soggetti che svolgano attività produttive: autorizzazione rilasciata a seguito di istanza di parte per mezzi sulle strade e SCIA per tutti gli altri (insegne,vetrofanie ecc)
41	Autorizzazioni in deroga al rispetto divieto di fumo	Provvedimento rilasciato a seguito di istanza di parte per autorizzazione in deroga
42	Autorizzazioni Servizi all'infanzia	Per asilo nido privato- nido aziendale -nido domiciliare - per centro gioco - per accreditamento - per rinnovo autorizzazione asili nido e centro gioco - Comunicazione variazione soci-forma giuridica - ragione sociale ecc
43	Autorizzazioni relative Impatto Ambientale a istanza di parte	dichiarazione conformità per messa a terra impianto (DPR 462/2011) - EMISSIONI IN ATMOSFERA: In via generale per riparazione e verniciatura carrozzerie (nuovi impianti - trasferimenti e modifiche sostanziali)
44	Autorizzazioni relative Impatto Ambientale a istanza di parte /2	GAS TOSSICI: rilascio patente abilitazione impiego gas tossici - scarico pubblica fognatura - per assimilazione ad acque reflue domestiche di scarichi idrici in pubblica fognatura
45	Autorizzazioni relative Impatto Ambientale a seguito di SCIA	Provvedimento rilasciato per DEPOSITO E CUSTODIA - INQUINAMENTO ACUSTICO: autorizzazione in deroga per attività rumorosa temporanea - SCARICHI IN FOGNATURA :
46	Autorizzazioni relative Locali pubblico intrattenimento e pubblico spettacolo	A seguito di istanza di parte per licenza PS per nuovi Cinema, Teatri. Discoteche, impianti sportivi - per autorizzazione abilitazione esercizio attività spettacolo viaggiante - A seguito di SCIA per nuova sala gioco - installazione giochi -
47	Autorizzazioni relative Agenzia affari	Provvedimento rilasciato a seguito di SCIA: avvio attività - Comunicazione: per prosecuzione attività - subingresso - cessazione
48	Autorizzazioni relative a Antenne telefonia e Stazioni radio base e altre infrastrutture impianti radioelettrici	Provvedimento rilasciato a seguito di istanza di parte per Antenne superiori a 20 W - Provvedimento rilasciato a seguito

		di SCIA avvio attività per antenne fino a 20 W - Comunicazione per prosecuzione attività - subingresso - cessazione
49	Autorizzazioni relative a Strutture Sanitarie	Provvedimento rilasciato a seguito di SCIA: avvio attività - Comunicazione per prosecuzione attività - subingresso - cessazione
50	Autorizzazioni relative a Attività Agrituristiche	Provvedimento rilasciato a seguito di SCIA per nuova attività - subingresso - cessazione - sospensione - modifica classificazione e altre comunicazioni
51	Autorizzazioni relative a Studi Odontoiatrici - Medici e altre professioni sanitarie per prestazioni chirurgiche ambulatoriali	Provvedimento rilasciato a seguito di istanza di parte per avvio nuova attività - Provvedimento rilasciato a seguito di SCIA per rinnovo - subingresso - cessazione e altre attività
52	Autorizzazioni relative a Piscine pubbliche - Private	Provvedimento rilasciato per nuove piscine pubbliche - private - gioco acquatico - A seguito di SCIA per piscine private ad uso collettivo - subingresso - cessazione - sospensione - modifica classificazione e altre comunicazioni
53	Autorizzazioni relative ai Produttori Agricoli	Provvedimento rilasciato a seguito di SCIA per avvio attività (su aree pubbliche - spazi aziendali)-subingresso e Comunicazioni per ogni altra variazione
54	Autorizzazioni relative alle Parafarmacie	Provvedimento rilasciato a seguito di SCIA per avvio attività - subingresso - Modifiche e Comunicazioni per ogni altra variazione
55	Autorizzazioni relative ai Panifici	Provvedimento rilasciato a seguito di SCIA per avvio attività - subingresso -Modifiche e Comunicazioni per ogni altra variazione
56	Autorizzazioni relative alla Distribuzione medicinali	Provvedimento rilasciato a seguito di istanza di parte per avvio attività - Provvedimento rilasciato a seguito di SCIA subingresso -Modifiche e Comunicazioni per ogni altra variazione
57	Autorizzazioni relative a Farmacie	Provvedimento rilasciato a seguito di istanza di parte per nuova farmacia e per autorizzazione - Provvedimento rilasciato a seguito di SCIA per avvio attività -subingresso -Modifiche e Comunicazioni per ogni altra variazione
58	Autorizzazioni relative alle Autorimesse	Provvedimento rilasciato a seguito di SCIA per avvio attività - subingresso -Modifiche e Comunicazioni per ogni altra variazione
59	Autorizzazioni relative a Cave e Torbiere	Provvedimento rilasciato a seguito di istanza di parte per attività coltivazione cava - attività estrattiva
60	Classificazione Industrie Insalubri	Provvedimento rilasciato a seguito di SCIA per classificazione industria insalubre *
61	Servizi cimiteriali - Autorizzazioni amministrative	Autorizzazione al trasporto di salme in altri comuni; autorizzazione per cremazione, rilascio concessioni, autorizzazione per dispersione di ceneri.
62	Atti di Assenso - autorizzazione per immobili classificati di interesse culturale dal RUC ai sensi dell'art. 66 delle norme del RUC	Autorizzazione per immobili giudicati meritevoli di tutela dal regolamento urbanistico *
63	Atti di Assenso - altri vari atti di assenso previsti dalle norme del RUC (art.28.12, art.16.1bis, art.20.3, art.51, art.52.2, art.58.3-9, art.61.2)	Autorizzazione per immobili giudicati meritevoli di tutela dal regolamento urbanistico *
64	Autorizzazioni paesaggistiche	Provvedimenti paesaggistici
65	Certificati di destinazione urbanistica	Certificazioni ove sono indicate la destinazione urbanistica di determinate particelle catastali, necessarie per il trasferimento di diritti reali che abbiano ad oggetto terreni ricadenti nel territorio comunale
66	Certificazione energetica	Provvedimenti relativi alla certificazione energetica
67	Compatibilità paesaggistica	Provvedimento edilizio - Accertamento di compatibilità paesaggistica, art.167 comma 5 D.Lgs. 42/04

68	Conformità in sanatoria		Provvedimento edilizio - Attestazione di conformità in sanatoria
69	Permessi di costruire in sanatoria (Condoni)		Provvedimento edilizio - Permessi di costruire in sanatoria (Condoni)
70	Permesso di costruire in sanatoria		Provvedimento edilizi - Permesso di costruire in sanatoria
71	Permessi di costruire		Provvedimento edilizio - Rilascio permessi di costruire
72	Segnalazione Certificata Inizio Attività (SCIA)		Provvedimento edilizio - Segnalazione Certificata Inizio Attività (SCIA)
73	Autorizzazioni per transiti in deroga ai limiti di carico		Autorizzazione per il transito in deroga dei veicoli pesanti nelle strade sottoposte a limitazione di portata
74	Concessione occupazione suolo pubblico		Rilascio concessione occupazione suolo pubblico non SUAP con o senza alterazione stradale

8

Codice	Descrizione		Processo
75	Autorizzazioni o concessioni	75a	Acquisto, conservazione, riacquisto e rinuncia della cittadinanza italiana.
		75b	Annotazioni a margine degli atti di Stato Civile
		75c	Autentica di copia, di firma, di foto
		75d	Autorizzazione alla concessione degli incentivi previsti dalla legge 10/1991
		75e	Autorizzazione allo scarico di acque reflue
		75f	Autorizzazione allo svolgimento di manifestazioni temporanee
		75g	Autorizzazione installazione per impianti energie rinnovabili
		75h	Autorizzazione paesaggistico-ambientale
		75i	Autorizzazione per l'installazione a carattere permanente - insegne, targhe e tende
		75j	autorizzazione per nuove aperture/modifiche sostanziali Impianti di carburanti
		75k	controllo delle comunicazione comportanti manomissione di suolo pubblico
		75l	controllo delle segnalazioni certificate di inizio attività
		75m	controllo Denuncia di Inizio Attività (DIA)
		75n	controllo segnalazione certificata di inizio attività (SCIA) (commercio e attività produttive)
		75o	Dichiarazione sostitutiva di atto di notorietà
		75p	gestione delle assegnazioni di Edilizia residenziale convenzionata
		75q	Gestione delle concessioni edilizie - permessi di costruire
		75r	Licenza di sala pubblica da gioco o locali da trattenimento
		75s	Occupazione permanente di suolo pubblico per passi/accessi carrabili (COSAP)
		75t	Occupazione suolo pubblico - per opere di arredo urbano (COSAP)
75u	pareri preventivi su progetti edilizi o us specifici problemi urbanistici-edilizi		
75v	procedimenti autorizzatori per spettacoli viaggianti e circensi		
75w	procedimenti autorizzatori per taxi		
75x	procedimento autorizzatori per vendita quotidiani e periodici		
75y	Richiesta di accesso agli atti e provvedimenti amministrativi		
75z	Rilascio Autorizzazione Commercio al Dettaglio medie/grandi strutture di vendita		

	75A	Rilascio Autorizzazione Commercio al dettaglio su aree pubbliche
	75B	rilascio autorizzazioni cimiteriali
	75C	rilascio carta di identità
	75D	Rilascio di autorizzazioni temporanee per la vendita al dettaglio e somministrazione su aree pubbliche nell'ambito di eventi culturali ed aggregativi
	75E	rilascio/ rinnovo certificato idoneità alloggiativa
	75F	Trascrizione atti di stato civile
	75G	Certificato di Conformità Edilizia e Agibilità (CCEA)
	75H	rilascio certificazioni urbanistiche

4. AREA CONCESSIONE ED EROGAZIONE DI SOVVENZIONI E CONTRIBUTI

PTPC 2023-2025

PROCESSI NON RILEVATI N. 2 E N. 3 (intesi come processi non presenti nella realtà organizzativa dell'Ente)

Codice	Descrizione	Processo
1	Contributo economico ordinario e straordinario	Contributi ordinari a integrazione del minimo vitale e contributi straordinari di emergenza
2	Family card	Rilascio di una CARD che dà diritto all'acquisto a condizioni agevolate alle famiglie che hanno tre o più figli nel nucleo familiare PROCESSO NON RILEVATO*
3	Orti sociali	Il Comune mette a disposizione degli anziani/e che ne facciano richiesta e che abbiano i requisiti, piccoli appezzamenti di terreno ad uso orto. PROCESSO NON RILEVATO*
4	Pacchetto scuola	Concessione di contributo economico "pacchetto scuola" nelle scuole primaria di primo grado-secondaria primo e secondo grado
5	Buono energia elettrica	Il Buono energia elettrica è l'agevolazione che riduce la spesa sostenuta dai cittadini per la fornitura di energia elettrica.
6	Buono gas	Il Bonus gas è una riduzione sulle bollette del gas riservata alle famiglie a basso reddito e numerose
7	Contributi sostegno oneri di locazione	Contributo a sostegno dei canoni di locazione, a favore dei conduttori di alloggi che abbiano un reddito contenuto nei limiti previsti dalle regioni per l'accesso alle case popolari.
8	Inserimenti socio terapeutici	Contributo a lavoro protetto in soggetti portatori di handicap
9	Inserimento in strutture per minori	Inserimento in strutture per minori – Pagamento retta sociale in quota parte o in totale secondo il reddito dell'utente
10	Patrocini e contributi ad associazioni di promozione sportiva	Concessione di patrocini e contributi su specifiche iniziative.
11	Contributi per abbattimento tariffe di inserimento residenze anziani	Pagamento retta sociale in quota parte o in totale secondo il reddito dell'utente
12	Patrocini e contributi ad associazioni culturali	Concessione di patrocini e contributi in segno di sostegno e condivisione delle finalità ed attività promosse in via continuativa da associazioni ed altri organismi senza fini di lucro

Codice	Descrizione	Processo	
13	Concessione ed erogazione di contributi/sovvenzioni	13a	accordi collusivi per premialità indebite
		13b	Assegno di maternità e nucleo familiare
		13c	Attivazione servizi domiciliari
		13d	Concessione di Patrocini e organizzazione eventi
		13e	Determinazione rette
		13f	Domande per ottenimento Contributo Regionale DOTE SCUOLA
		13g	erogazione contributi agli Istituti scolastici per sostegno a offerta formativa, per servizi complementari, per rimborso spese previste per legge
		13h	Erogazione contributi a soggetti del terzo settore

		13i	erogazione di contributi ad enti ed associazioni
		13j	Iscrizione ai Servizi scolastici, ristorazione, trasporto scolastico
		13k	istruttoria per l'erogazione contributi sull'affitto
		13l	istruttoria pratiche attinenti alla richiesta di patrocinio legale e provvedimento liquidazione finale
		13m	Contributi Eliminazione Barriere Architettoniche (regionali)

5. GESTIONE DELLE ENTRATE, DELLE SPESE E DEL PATRIMONIO

PTPC 2023-2025

Codice	Descrizione		Processo
1	Gestione delle entrate, delle spese e del patrimonio	1a	Gestione entrate tributarie ed extratributarie
		1b	Gestione spese
		1c	Maneggio di denaro o valori pubblici
		1d	Gestione patrimonio

6. CONTROLLI VERIFICHE ISPEZIONI E SANZIONI

PTPC 2023-2025

Codice	Descrizione		Processo
1	Controlli, verifiche, ispezioni e sanzioni	1a	Accertamento e riscossione dei tributi
		1b	Vigilanza edilizia
		1c	Vigilanza attività produttive
		1d	Verifica delle variazioni anagrafiche

Codice	Descrizione		Processo
2	Controlli, verifiche, ispezioni e sanzioni	2a	Gestione degli adempimenti connessi alla liquidazione/pagamento delle spese
		2b	Intestazione conti corrente
		2c	Piano pagamenti
		2d	Applicazione D.Lgs 39/2013- Inconferibilità e incompatibilità incarichi
		2e	Autorizzazione al transito occasionale in Zona a Traffico Limitato e in deroga al divieto di circolazione
		2f	Autorizzazione alla detenzione e conservazione dei gas tossici in magazzini o depositi.
		2g	Autorizzazioni alla riscossione
		2h	Autorizzazioni cartelli pubblicitari, mezzi pubblicitari temporanei - relativa concessione occupazione suolo pubblico
		2i	Concessione all'occupazione temporanea di Spazi ed Aree Pubbliche

2j	Concessione occupazione temporanea aree pubbliche e spazi verdi per manifestazioni di interesse locale, che interessano il territorio e i quartieri circoscrizionali, organizzate da organismi di quartiere quali comitati o parrocchie
2k	Controlli sulle Società Partecipate e Controllate
2l	Controllo attività commerciali ed edilizie
2m	Controllo della circolazione stradale
2n	Controllo gestione dei rifiuti
2o	Espletamento delle funzioni di polizia giudiziaria
2p	GESTIONE DEGLI ABUSI EDILIZI -provvedimenti sanzionatori
2q	gestione delle banche dati
2r	Nulla Osta alla circolazione in deroga dei mezzi pesanti (superiore a 3,5 tonnellate) nelle aree soggette a limitazione
2s	Ordinanza di modifica definitiva alla viabilità per introduzione di modifica ai sensi di marcia, sosta e fermata, limiti di velocità, etc...
2t	Ordinanza di modifica temporanea alla viabilità per lavori stradali, cantieri e similari o manifestazioni temporanee
2u	Ordinanza per l'istituzione di spazi riservati ad invalidi titolari di contrassegno
2v	procedimenti di sicurezza informatica
2w	procedimenti di tutela della riservatezza
2x	Procedimenti sanzionatori in ambito commerciale, artigianale e di Polizia Amministrativa
2y	procedimento per l'abilitazione all'impiego dei gas tossici
2z	Procedure di controllo ambientale
2A	procedure di rimozione del Veicolo in stato di abbandono
2B	provvedimenti in materia di sicurezza e incolumità pubblica a seguito accertamento illeciti commerciali
2C	Raccolta delle segnalazioni ed esposti
2D	Revisione della patente di abilitazione all'impiego dei gas tossici
2E	Ricorso amministrativo al Prefetto, ricorso giurisdizionale al giudice di pace
2F	rilascio pass ai sensi dell'art. 188 CDS
2G	Verifica incompatibilità ed esclusività con il rapporto di lavoro comunale e della legittimità delle autorizzazioni ai dipendenti allo svolgimento di incarichi (anche in essere)
2H	Rettifica dei dati personali di anagrafe e stato civile.
2I	Ordinanze di adeguamento alla normativa di prevenzione incendi
2J	Provvedimenti sanzionatori a seguito di illeciti ambientali

7. INCARICHI E NOMINE

PTPC 2023-2025

Codice	Descrizione		Processo
1	Incarichi e nomine	1a	Incarichi di collaborazione studio e ricerca
		1b	Incarichi esterni a dipendenti

Codice	Descrizione		Processo
2	Incarichi e nomine professionali e/o di collaborazione		Procedura di affidamento di incarichi

13

8. AFFARI LEGALI E CONTENZIOSO

PTPC 2023-2025

Codice	Descrizione		Processo
1	Affari legali e contenzioso	1a	Gestione del contenzioso giudiziale
		1b	Gestione contenzioso stragiudiziale
		1c	Transazione delle controversie

9. PIANIFICAZIONE URBANISTICA

PTPC 2023-2025

Codice	Descrizione		Processo
1	Pianificazione Urbanistica	1a	Scomputo oneri urbanizzazione
		1b	Varianti urbanistiche e convenzioni correlate
		1c	Espropriazioni ed asservimenti

Codice	Descrizione		Processo
2	Pianificazione Urbanistica	2a	Acquisizione opere di urbanizzazione
		2b	Predisposizione e gestione degli strumenti di pianificazione urbanistica generale comunali

Comune di BUBBIANO

**Piano Triennale di Prevenzione della Corruzione
2023-2025**

17

Allegato 3

1. Acquisizione e Progressione del Personale :

- **Mappe dei procedimenti con mappatura grafica e Registro dei rischi**

Processo - Reclutamento del personale

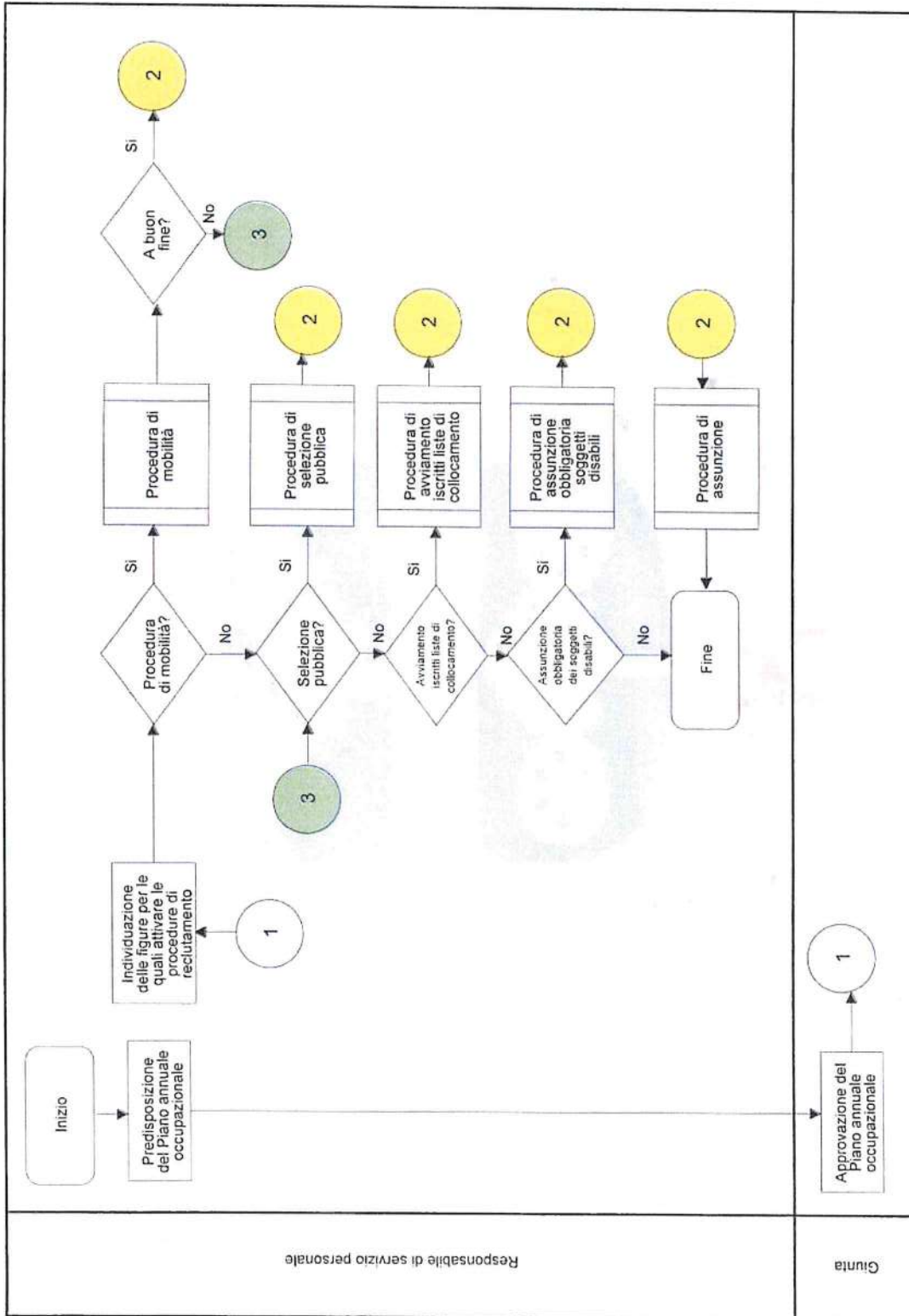

Responsabile di servizio personale

Giunta

Sub - Processo - Mobilità

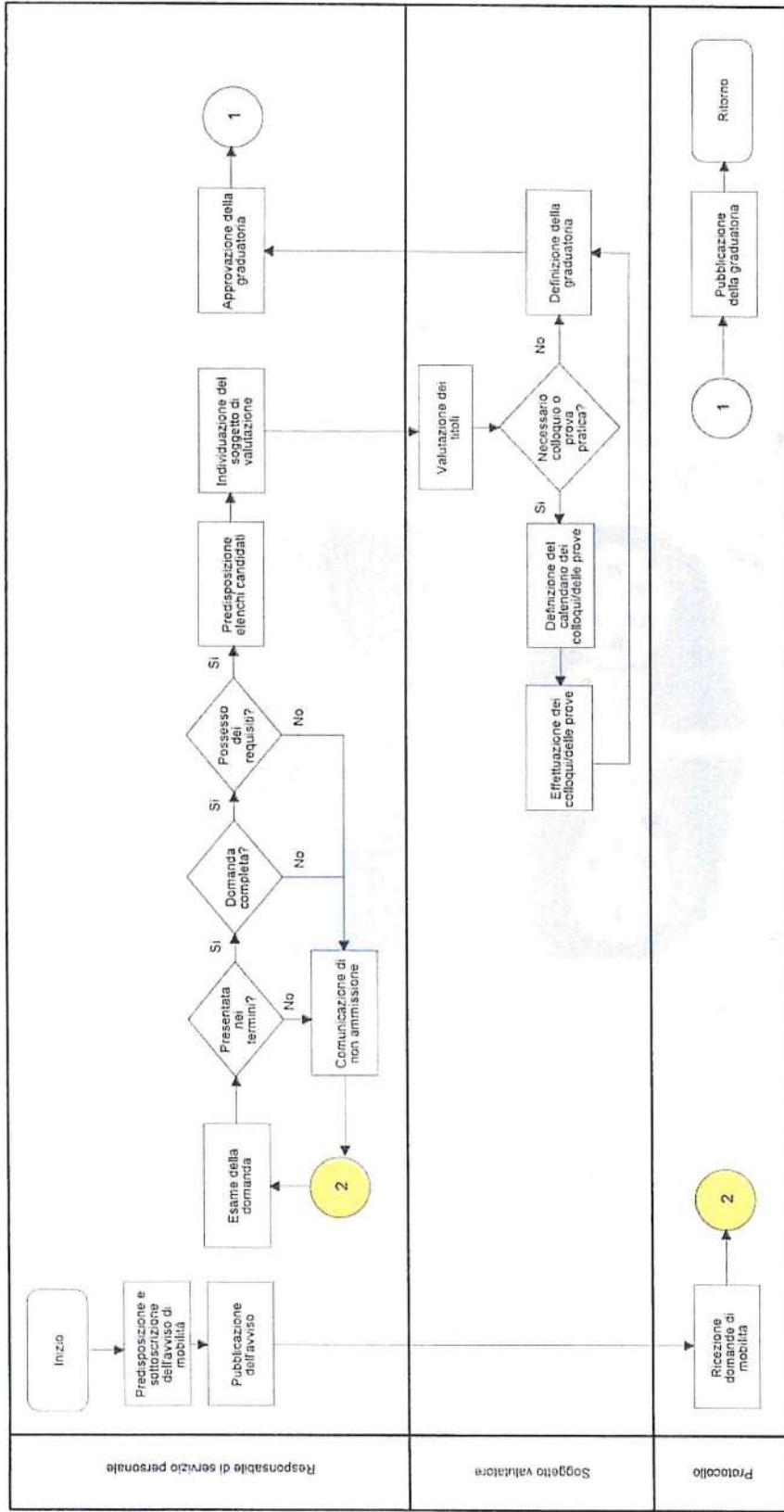

Sub-Processo - Selezione pubblica

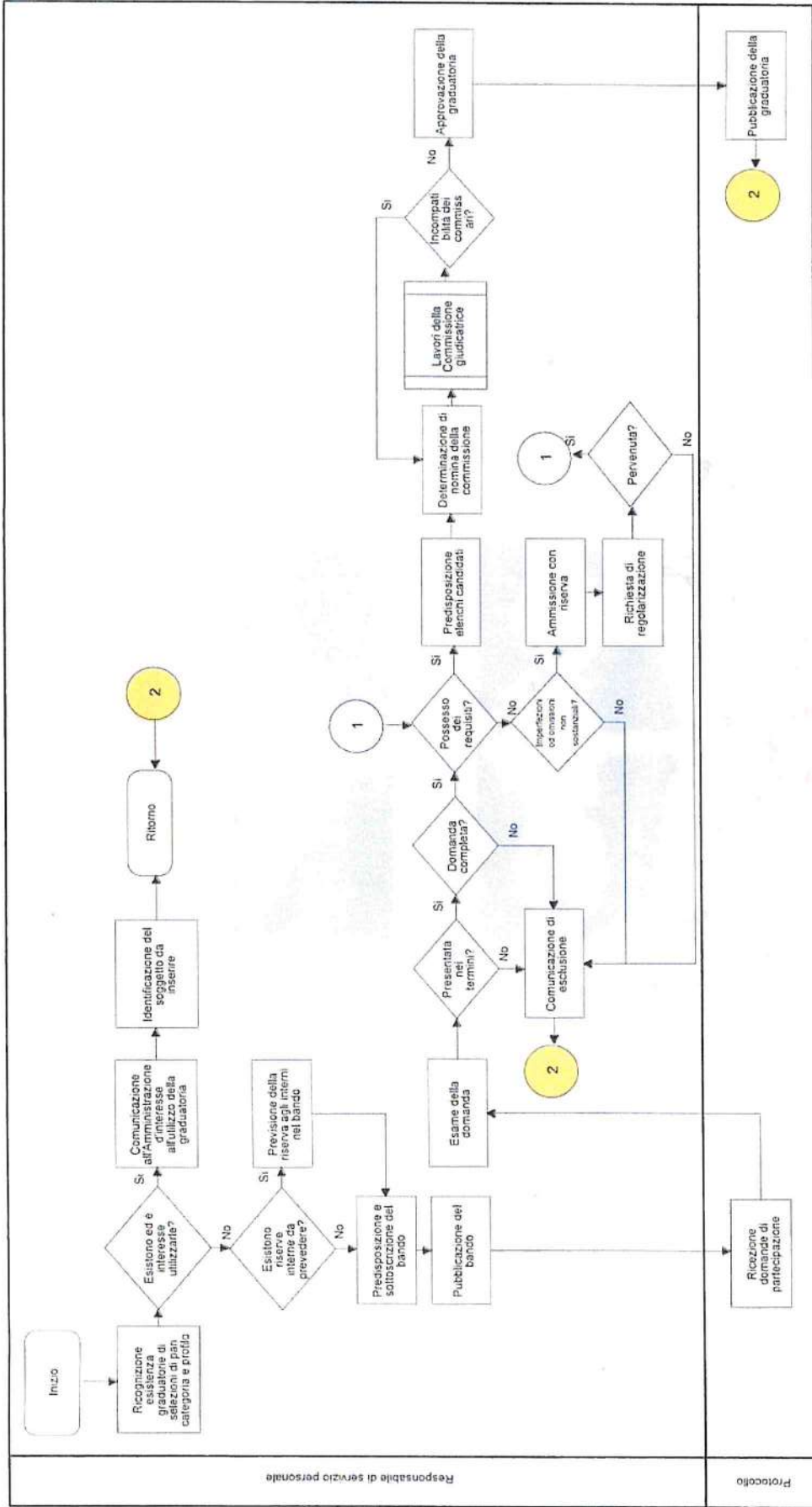

Responsabile di servizio personale

Protocollo

Sub - Processo - Collocamento ordinario

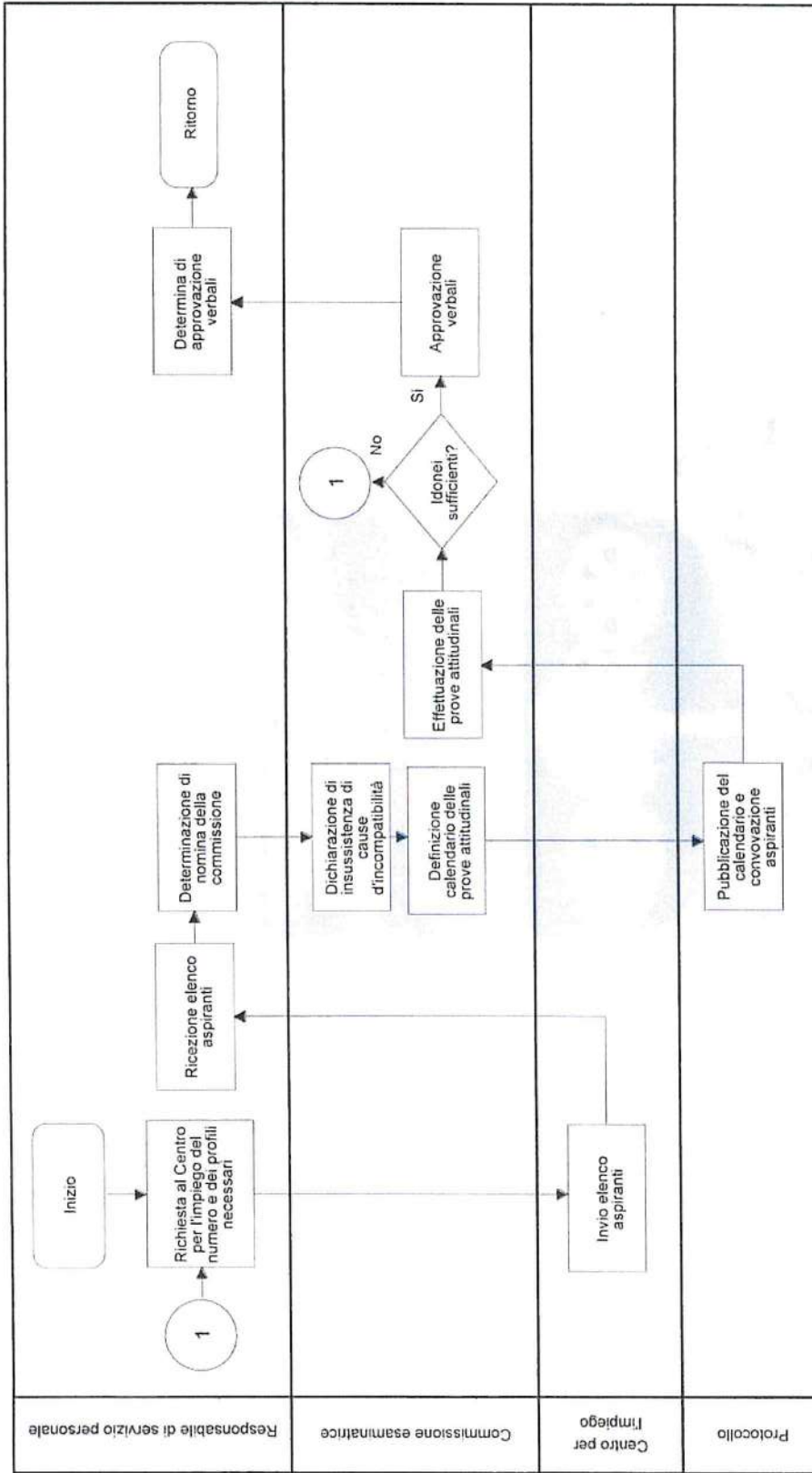

Sub - Processo - Assunzione obbligatoria

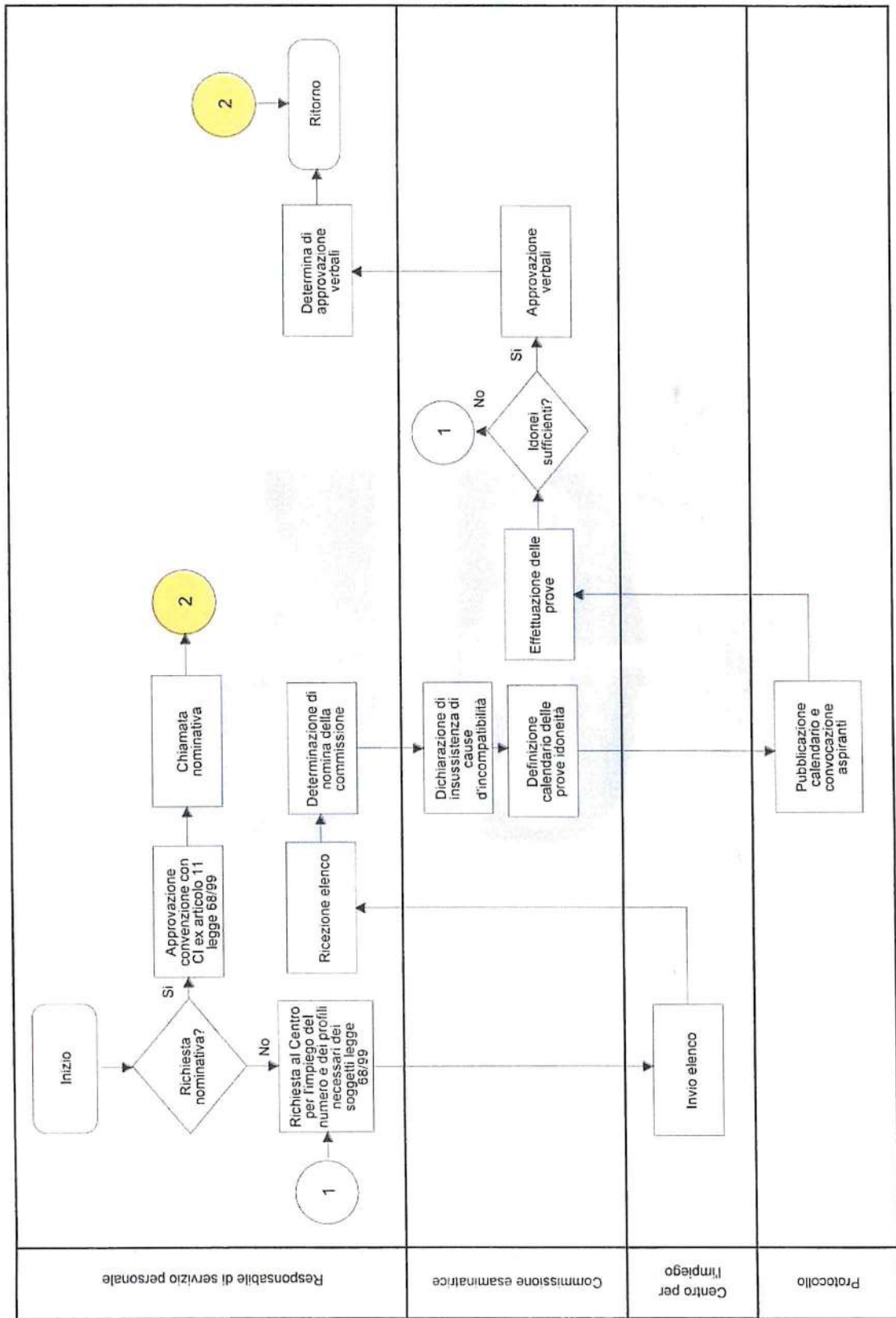

Sub - Processo - Lavori della commissione

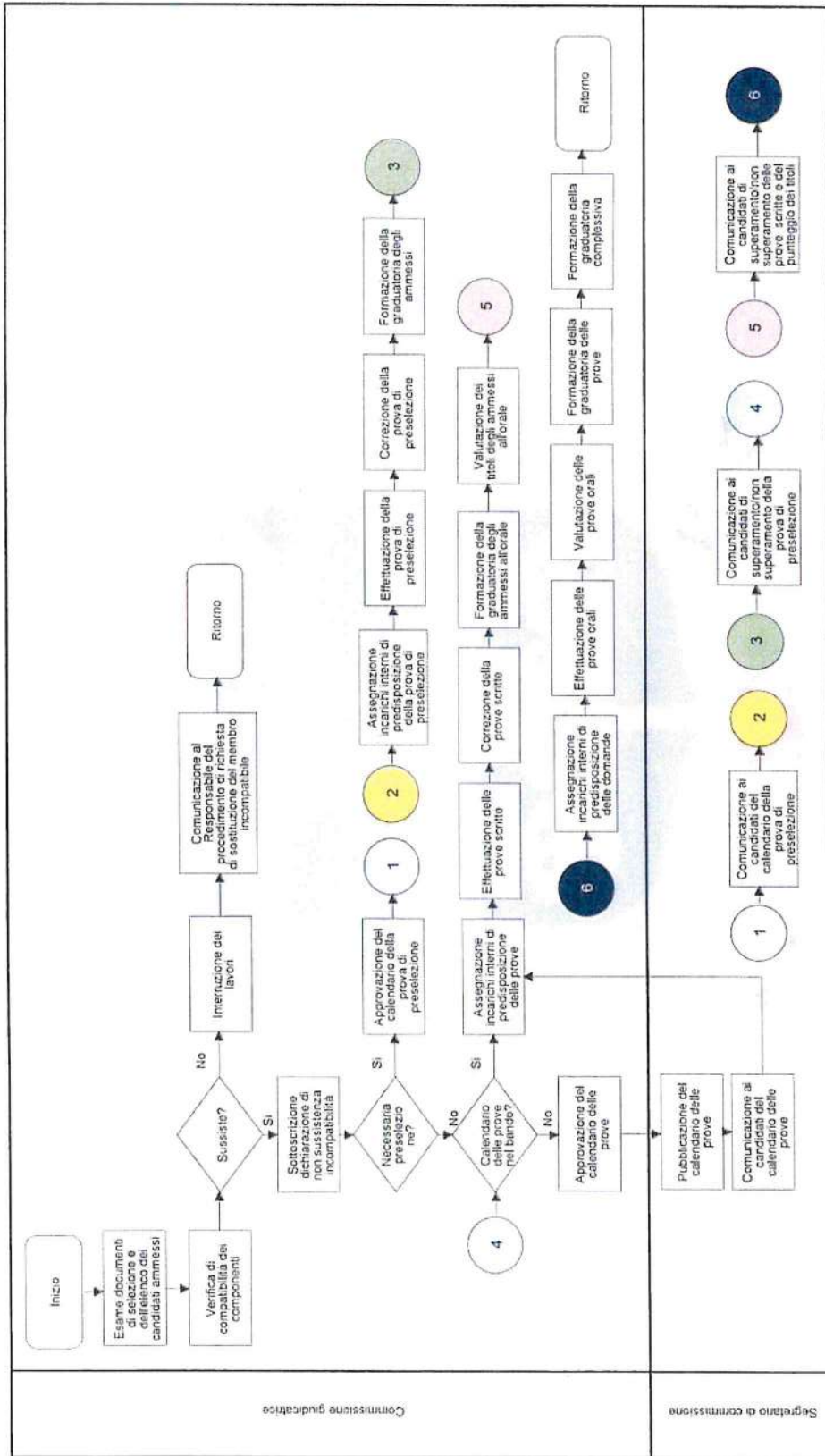

Comune di BUBBIANO

Registro dei Rischi

1.4 - GESTIONE RAPPORTO DI LAVORO - PTPC 2023-2025		Misure di prevenzione	
Processo	Descrizione rischio	Ponderazioni totale	
CONCESSIONE ASPETTATIVE- CONGEDI-PERMESSI L.104- ORE STUDIO	Rilascio dell'aspettativa, dei congedi e dei permessi in carenza dei requisiti	Medio	controlli interni a campione - rotazione dei dipendenti nei compiti di controllo- procedura informatizzata per la tracciabilità delle attività
CONTROLLO ESIGENZE GIUSTIFICATIVE PER ATTIVAZIONE TIPOLOGIA CONTRATTUALE	Distorsione ed errata valutazione circa le esigenze giustificative predisposte "su misura" per favorire lavoratore predeterminato	Medio	standardizzazione della procedura, rotazione dipendenti nei compiti di controllo
EROGAZIONE EMOLUMENTI STIPENDIALI ED ACCESSORIO ATTIVITA' MENSILE DI ELABORAZIONE STIPENDI E LUIQUIDAZIONE COMPENSI TRATTAMENTO ACCESSORIO	Manomissione Busta paga	Medio	procedura informatizzata per la tracciabilità delle attività di liquidazione e pagamento- controlli interni a campione- rotazione dei dipendenti nei compiti di controllo
GESTIONE DEI PROCEDIMENTI DISCIPLINARI COMPORNTANTI SANZIONI INFERIORI AI DIECI GIORNI	Sanzione non corretta, omessa segnalazione alle autorità competenti in caso di reato	Medio	controlli interni a campione - applicazione codice di comportamento
GESTIONE DEI PROCEDIMENTI DISCIPLINARI COMPORNTANTI SANZIONI SUPERIORI AI DIECI GIORNI	Sanzione non corretta, omessa segnalazione alle autorità competenti in caso di reato	Medio	controlli interni a campione - applicazione codice di comportamento
GESTIONE DI PROCEDURA RILEVAZIONE PRESENZE	Manomissione del cartellino - falsa attestazione della presenza. Il rischio è trasversale a tutti i settori	Medio	controlli interni a campione - rotazione dei dipendenti nei compiti di controllo interno- applicazione codice di comportamento

RESPONSABILE SERVIZIO PERSONALE

RESPONSABILE SERVIZIO PERSONALE E SEGRETARIO

RESPONSABILE SERVIZIO PERSONALE

TUTTI I RESPONSABILI

SEGRETARIO COMUNALE

RESPONSABILE SERVIZIO PERSONALE

**1.4 - GESTIONE RAPPORTO DI LAVORO - PTPC
2023-2025**

		Misure di prevenzione	
Processo	Descrizione rischio	Ponderazioni totale	
ISTRUTTORIA E PREDISPOSIZIONE DELLE AUTORIZZAZIONI DEGLI INCARICHI ESTERNI DEI DIPENDENTI, COMUNICAZIONE DEGLI STESSI IN PERLA PA	Omessa segnalazione, omessa verifica di eventuali incompatibilità	Medio	- controlli a campione
PROCEDURA DI ATTIVAZIONE COMANDI/DISTACCHI IN ENTRATA ED USCITA	Valutazione fuorviante dell'Istituto	Medio	pubblicazione istruttoria , rotazione dipendenti nei compiti di controllo
SPOSTAMENTI INTERNI, INDICAZIONI E PREDISPOSIZIONE ORDINE DI SERVIZIO	discrezionalità nella fase di valutazione e scelta del dipendente in mobilità - rischio di un accordo collusivo tra dipendente e dirigente al fine di ottenere la mobilità interna	Medio	applicazione regolamento sull'ordinamento dei servizi e uffici - controlli interni a campione
UTILIZZO MENSA/RIMBORSO PASTO SOSTITUTIVO	utilizzo mensa/riciesta rimborso pasto sostitutivo in mancanza dell'effettiva timbratura e quindi del numero di ore minimo volto a garantirne il diritto	Medio	standardizzazione della procedura, audit interno, rotazione dipendenti nei compiti di controllo
VALUTAZIONE RESPONSABILI DA PARTE DEL NUCLEO DI VALUTAZIONE	accordi collusivi per premialità indebite	Medio	standardizzazione della procedura, rotazione dipendenti nei compiti di controllo
VISITE FISCALI SU SEGNALAZIONI DEI RESPONSABILI O DEL SEGRETARIO	omessa richiesta di visita fiscale	Medio	controlli interni a campione
			TUTTI I RESPONSABILI SERVIZIO PERSONALE
			RESPONSABILE SERVIZIO PERSONALE
			SEGRETARIO COMUNALE
			RESPONSABILE SERVIZIO PERSONALE
			SEGRETARIO COMUNALE
			RESPONSABILE SERVIZIO PERSONALE

Registro dei Rischi 2023-2025

1

RECLUTAMENTO DEL PERSONALE		Valutazione del rischio			Misure di prevenzione
Procedimento	Descrizione rischio	Probabilità	Impatto	Ponderazione totale	
Fase					
Sub Procedimento Mobilità					
Predisposizione e sottoscrizione dell'avviso di mobilità	In questa fase di possono determinare situazioni di grande discrezionalità nell'individuazione dei requisiti richiesti.	4	4	16	Org. Prevedere nel regolamento i criteri di valutazione dei soggetti e nel sistema dei profili professionali i requisiti di accesso per ogni singolo profilo.
Pubblicazione dell'avviso	Il rischio è che la pubblicazione venga effettuata in modo limitato, tale da restringere la conoscenza della procedura.	2	3	6	Com. Prevedere forme di pubblicazione che consentano la massima trasparenza possibile.
Effettuazione dei colloqui/delle prove	La mancata definizione preventiva dei criteri di valutazione può originare arbitrio valutativo.	4	4	16	Com. Prevedere la definizione preventiva dei criteri di valutazione e la loro comunicazione ai soggetti richiedenti
Sub. Procedimento Selezione pubblica					
Predisposizione e sottoscrizione del bando	In questa fase di possono determinare situazioni di grande discrezionalità nell'individuazione dei requisiti richiesti.	4	4	16	Org. Prevedere nel regolamento i criteri di valutazione dei soggetti e nel sistema dei profili professionali i requisiti di accesso per ogni singolo profilo.
Determinazione di nomina della commissione	Potrebbe sussistere una condizione di collusione tra i commissari al fine di agevolare alcune valutazioni "pilotate".	2	4	8	Org. Determinare regole di formazione della commissione stringenti.

RECLUTAMENTO DEL PERSONALE					
Procedimento	Descrizione rischio	Valutazione del rischio			Misure di prevenzione
		Probabilità	Impatto	Ponderazione totale	
Fase					
Sub. Procedimento Lavori della commissione	Il rischio che venga incaricato un unico commissario di predisporre le prove e che venga predisposto un numero di prove molto limitato, tale da permettere una compiuta preparazione specifica da parte di chi eventualmente fosse in possesso dei titoli.	5	5	25	Ogni commissario dovrebbe predisporre un numero di prove pari a quello che verrà sottoposto al sorteggio. Dovrebbe essere effettuato un primo sorteggio tra tutte le prove preparate (eventualmente in busta chiusa) e un secondo sorteggio da parte dei candidati.
Assegnazione incarichi interni di predisposizione delle prove					Org. Comp.
Correzione della prove scritte	In questo caso, ovviamente, possono sussistere diverse tipologie di rischi, peraltro difficilmente contrastabili.	4	4	16	Le contromisure possibili si limitano alle modalità di voto in commissione. Va evitata la media dei voti espressi liberamente da ogni commissario e va adottato il sistema di voto che prevede che il Presidente faccia la proposta di votazione che viene adottata solo quando raggiunge a sua volta il voto favorevole della metà più uno dei commissari.
Comp.					
Assegnazione incarichi interni di predisposizione delle domande	Sussiste stesso rischio esistente per la predisposizione delle prove scritte.	5	5	25	Anche in questo caso l'unica contromisura preventiva possibile è rappresentata dalla predisposizione di un numero di domande <i>n</i> volte superiore a quelle che verranno presentate ad ogni candidato e che riguardano tutte le materie trattate. Anche in questo caso le domande dovrebbero essere predisposte da ogni singolo commissario, ma non dovrebbe essere effettuato alcun sorteggio preventivo e il candidato dovrebbe sorteggiare le domande dall'insieme di quelle preparate.
Org. Comp.					Org. Comp.
Sub Procedimento - Collocamento ordinario	Può sussistere il rischio che venga dichiarato idoneo un candidato solo per poter scorrere l'elenco ed arrivare ad un soggetto specifico.	3	3	9	L'assegnazione del punteggio della singola prova orale deve essere effettuata immediatamente con il sistema ricordato in precedenza.
Org.					Org.
Effettuazione delle prove attitudinali					Vanno rigorosamente specificate e portate a conoscenza preventiva dei candidati i criteri che conducono al riconoscimento della idoneità.

Tabella 1 - Legenda

Sigla	Tipologia di misura
Obb	Misura obbligatoria
Org	Misura organizzativa
Com	Misura comportamentale
Tra	Misura trasversale

Comune di BUBBIANO

**Piano Triennale di Prevenzione della Corruzione
2023-2025**

Allegato 4

2 Affidamento Lavori, Servizi e Forniture:

**Mappe dei procedimenti con mappatura grafica
e Registro dei rischi**

Processo - Appalto di lavori sotto soglia

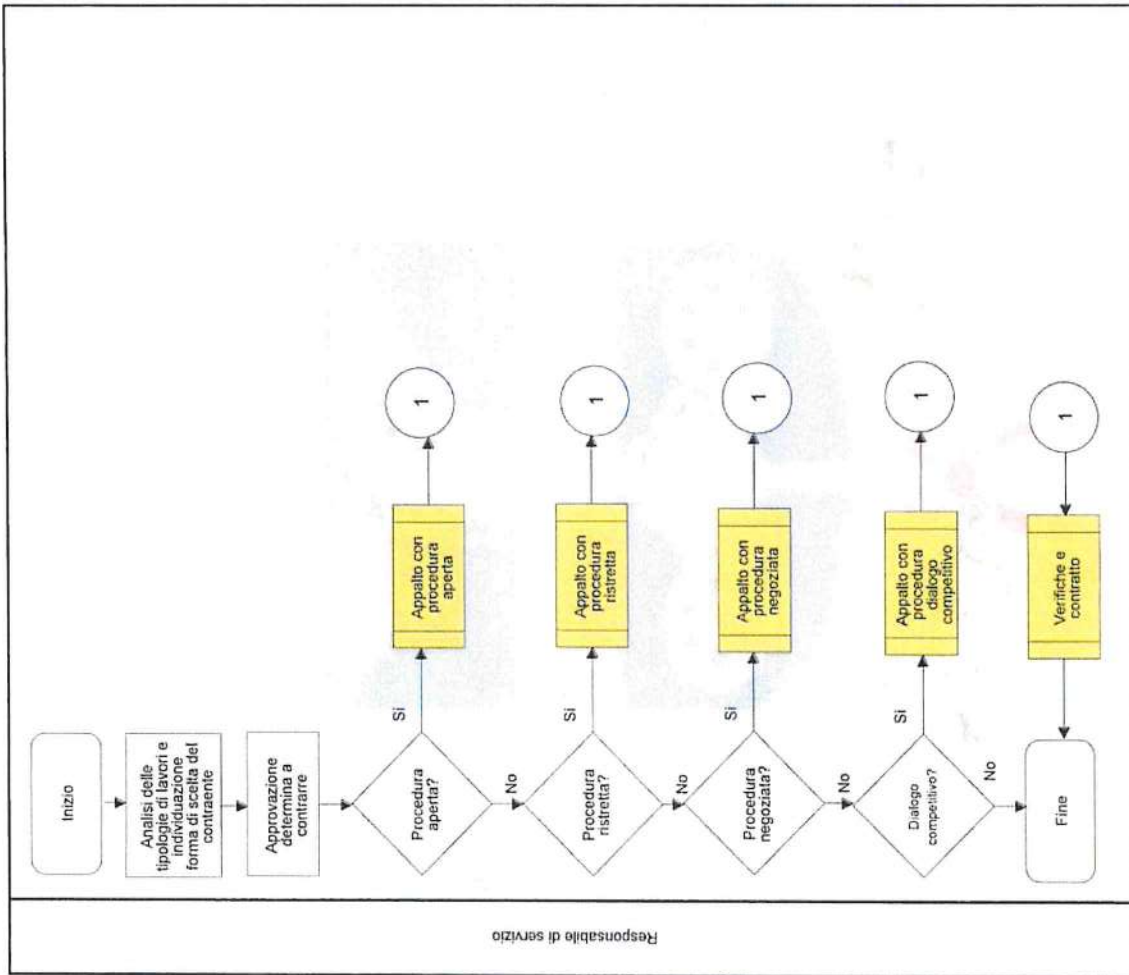

Responsabile di servizio

Sub - Processo - Appalto di lavori sotto soglia – Procedura aperta

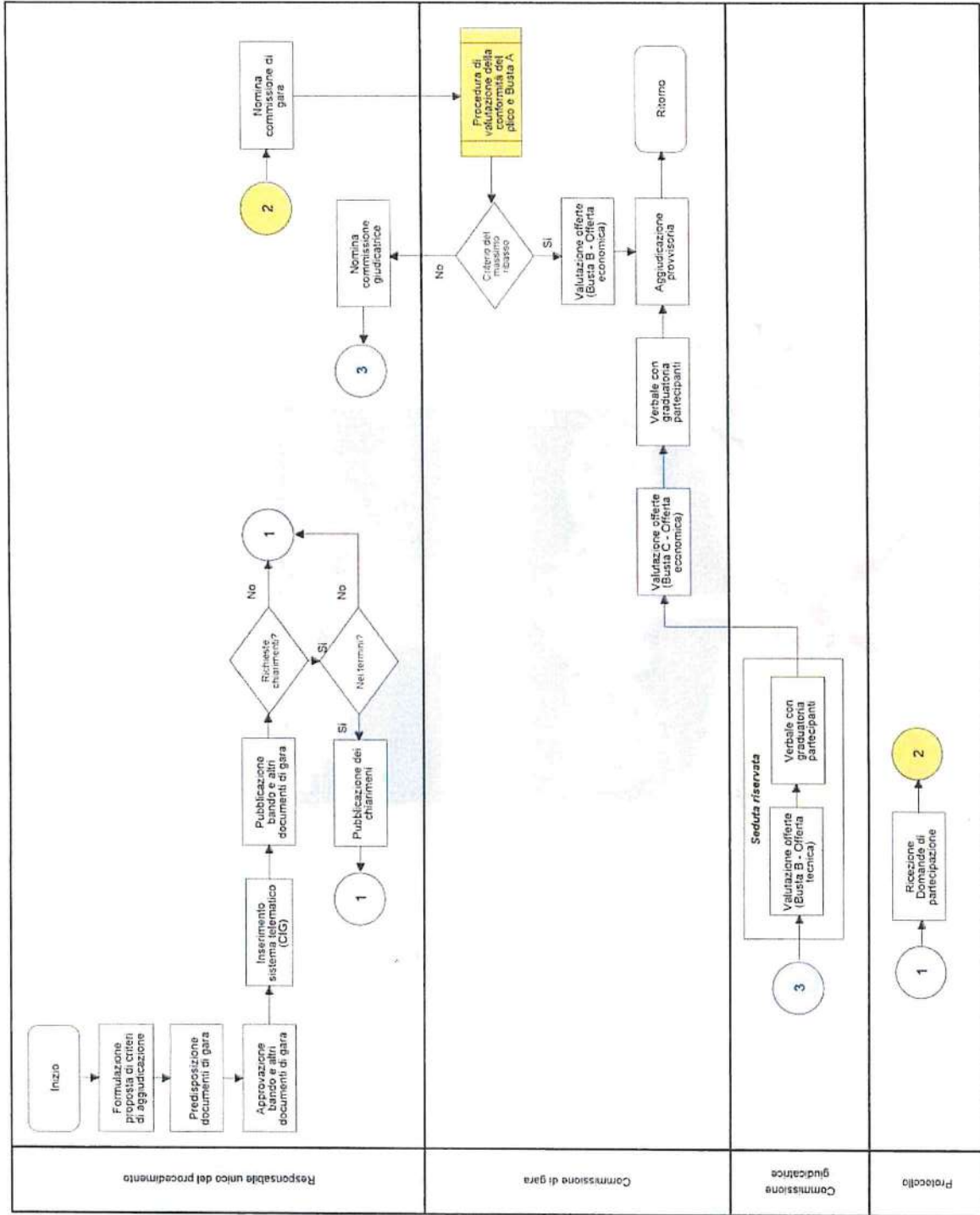

Sub - Processo - Appalto di lavori sotto soglia – Procedura ristretta

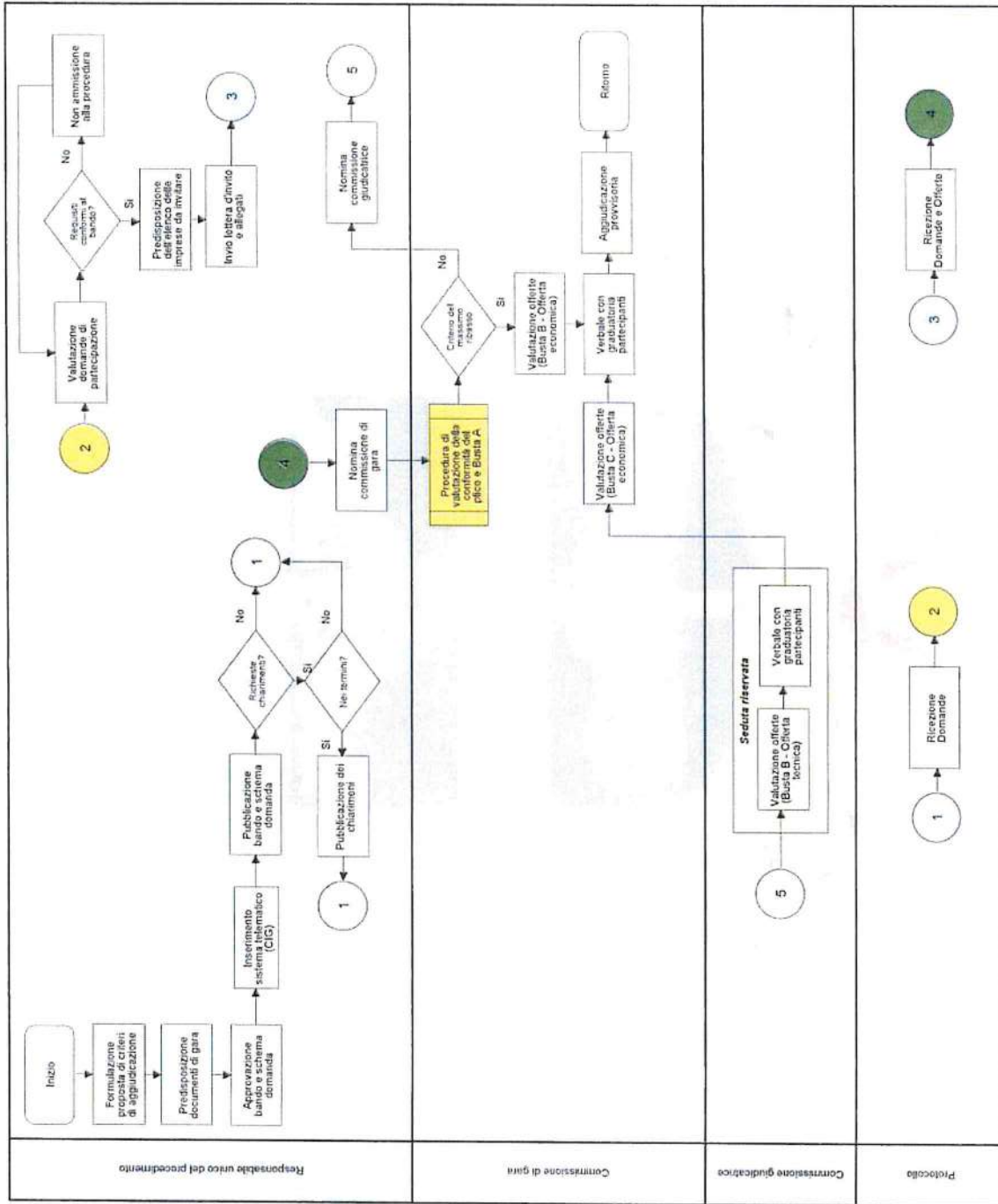

Sub - Processo - Appalto di lavori sotto soglia – Procedura negoziata

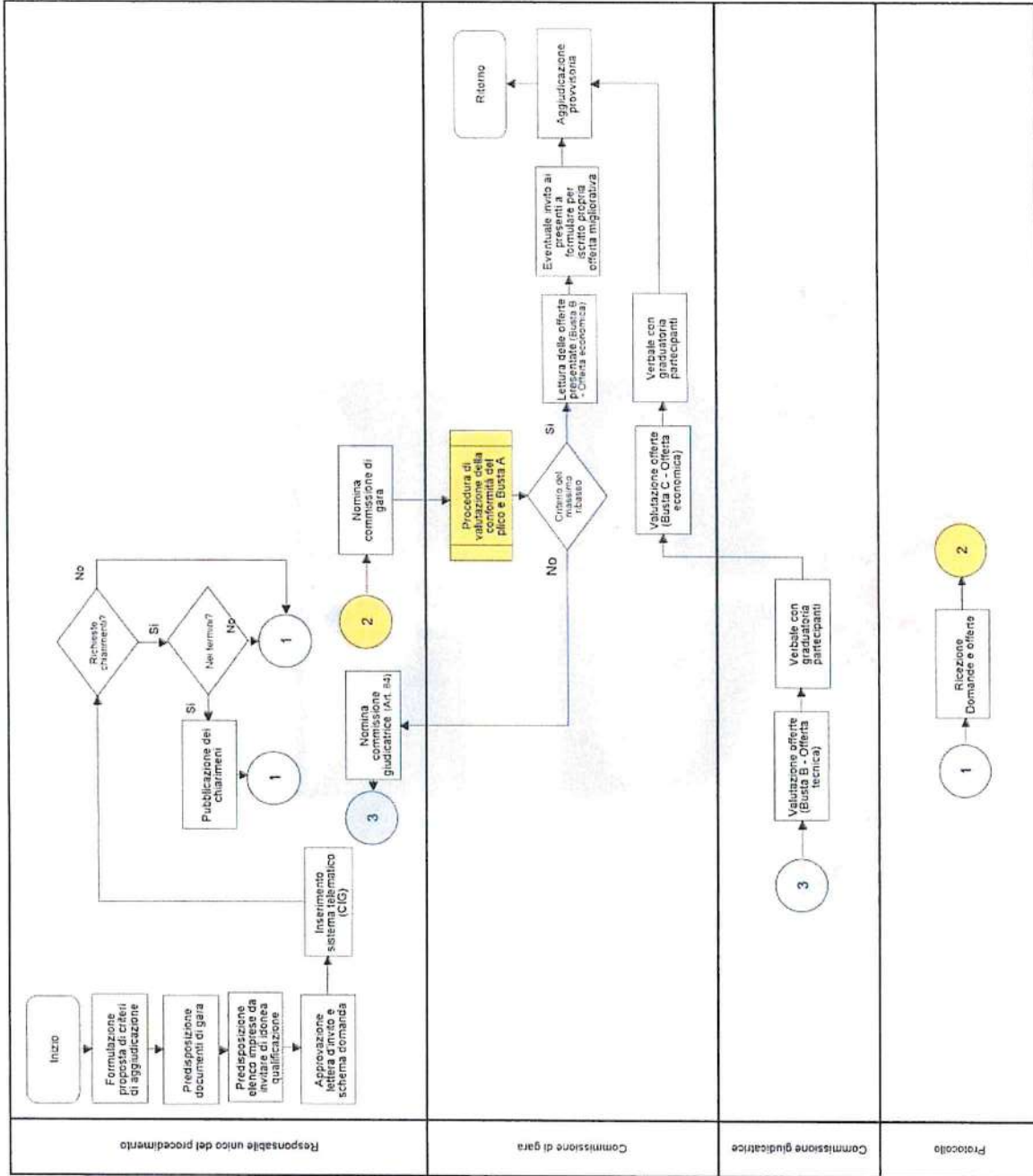

Sub - Processo - Appalto di lavori sotto soglia – Procedura negoziata con bando

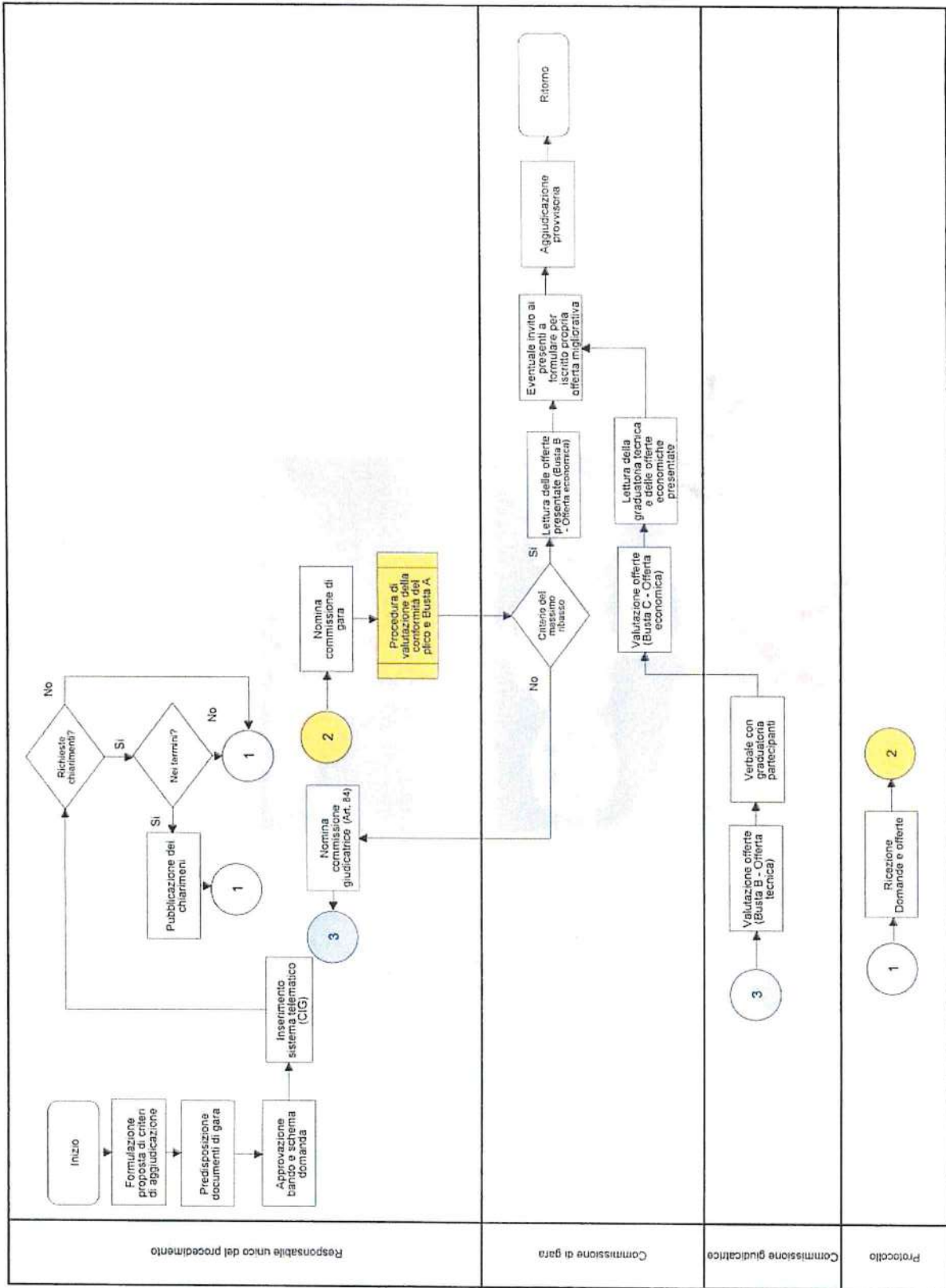

Responsabile unica del procedimento

Commissione di gara

Commissione giudicatrice

Protocollo

Sub - Processo - Appalto di lavori sotto soglia – Procedura di valutazione della conformità del plico e Busta A

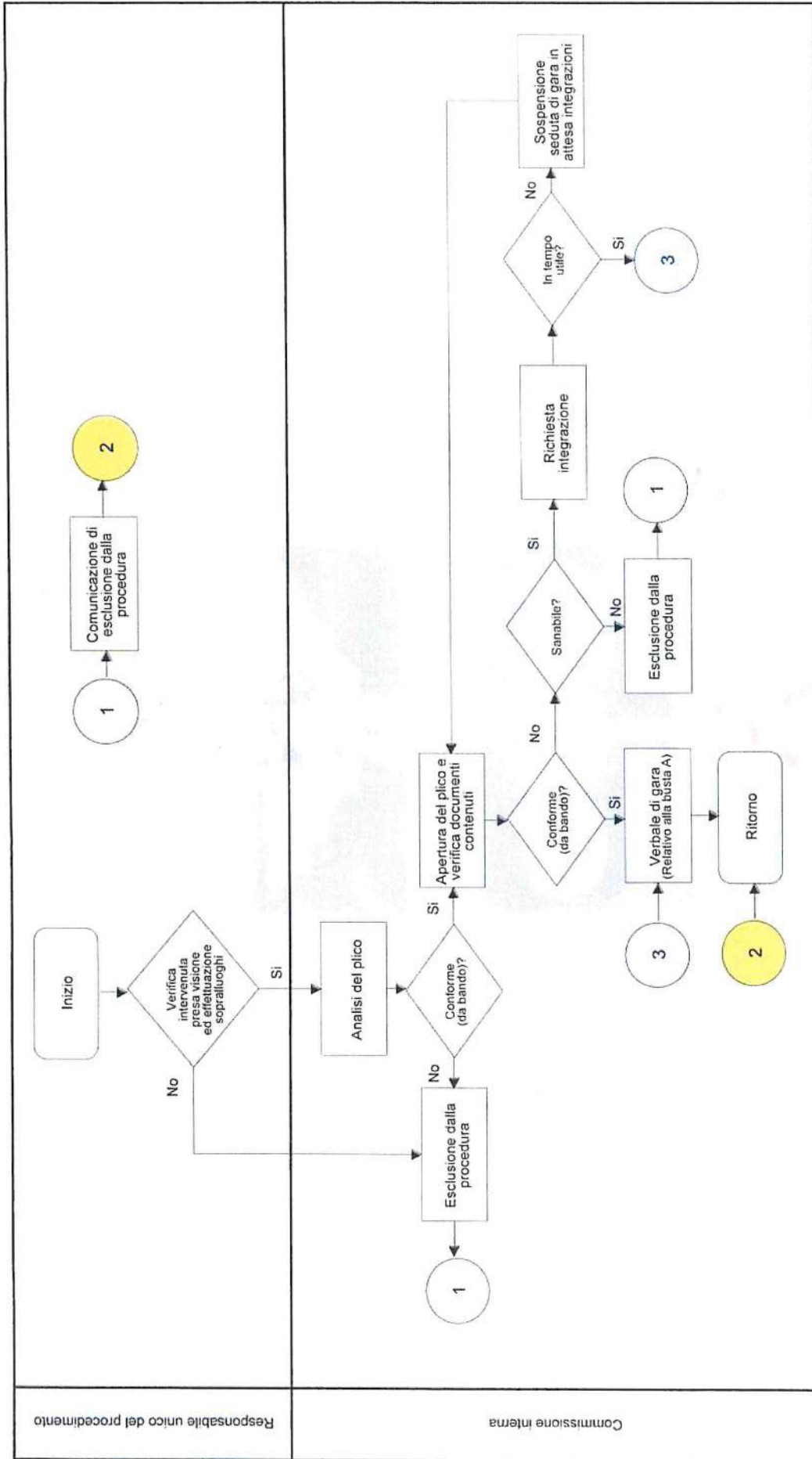

Responsabile unico del procedimento

Commissione interna

Sub - Processo - Appalto di lavori sotto soglia – Procedura verifiche post assegnazione e contratto

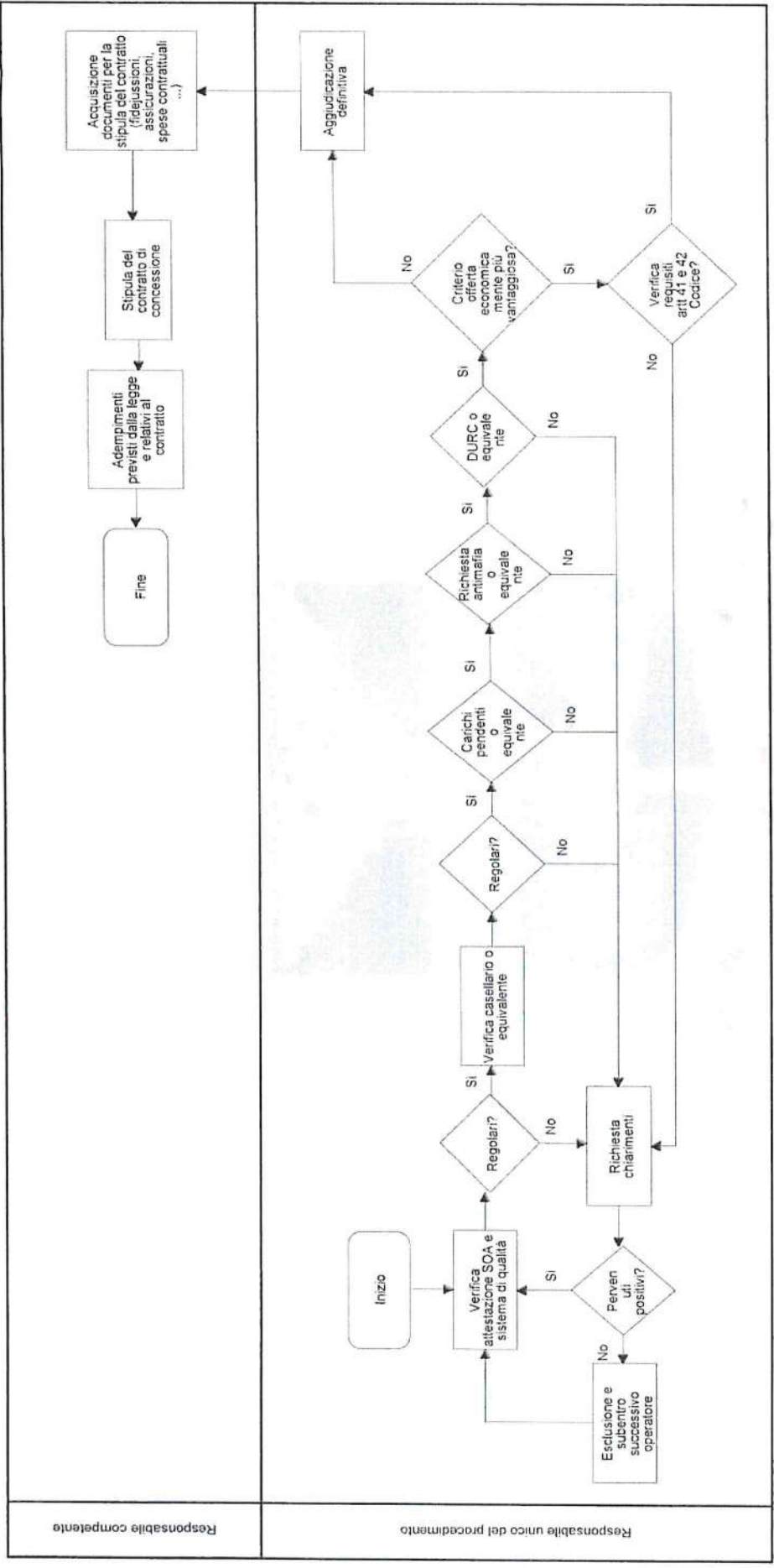

Processo - Appalto di servizi e forniture sotto soglia

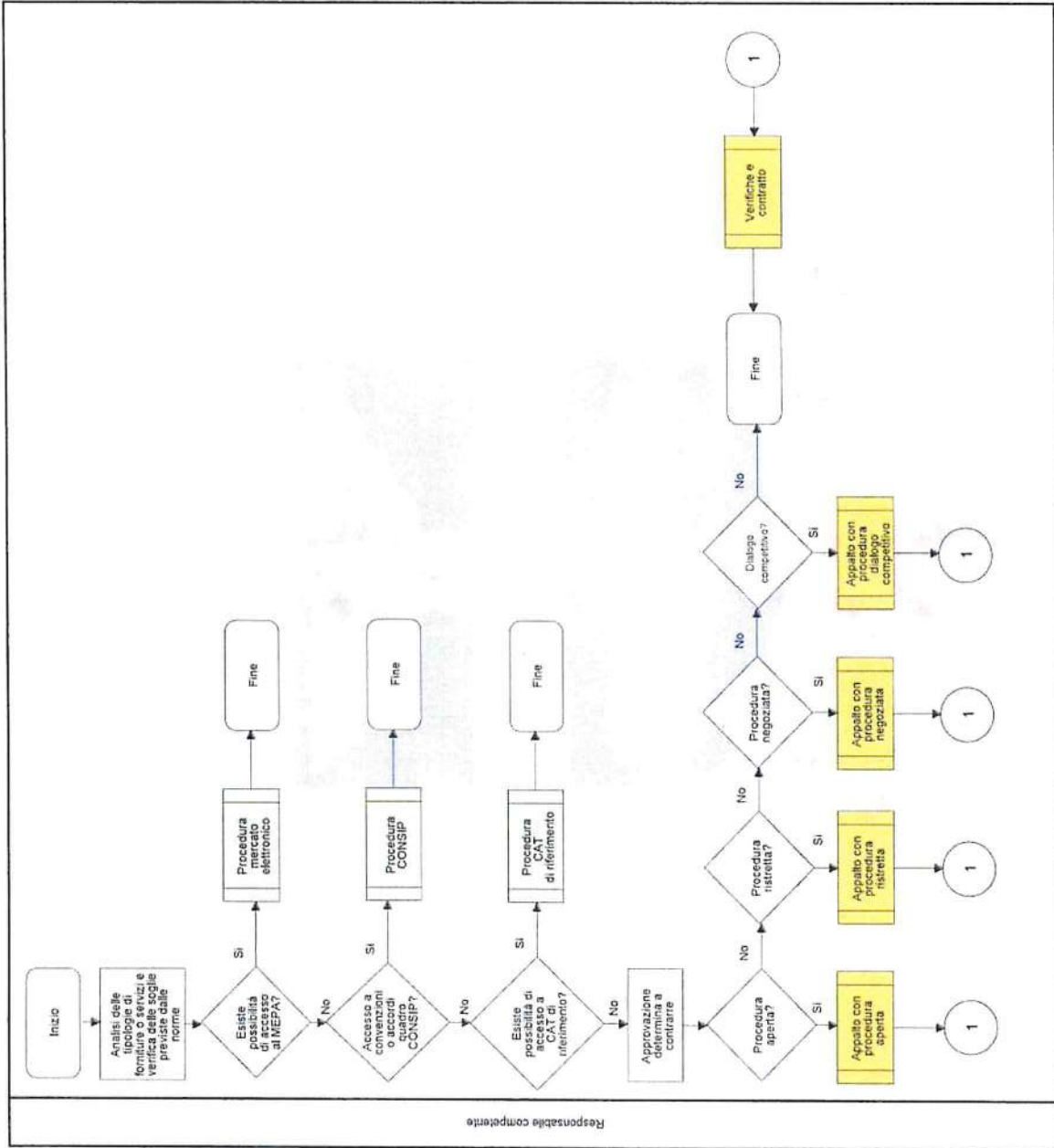

Sub - Processo - Appalto di servizi e forniture sotto soglia – Procedura aperta

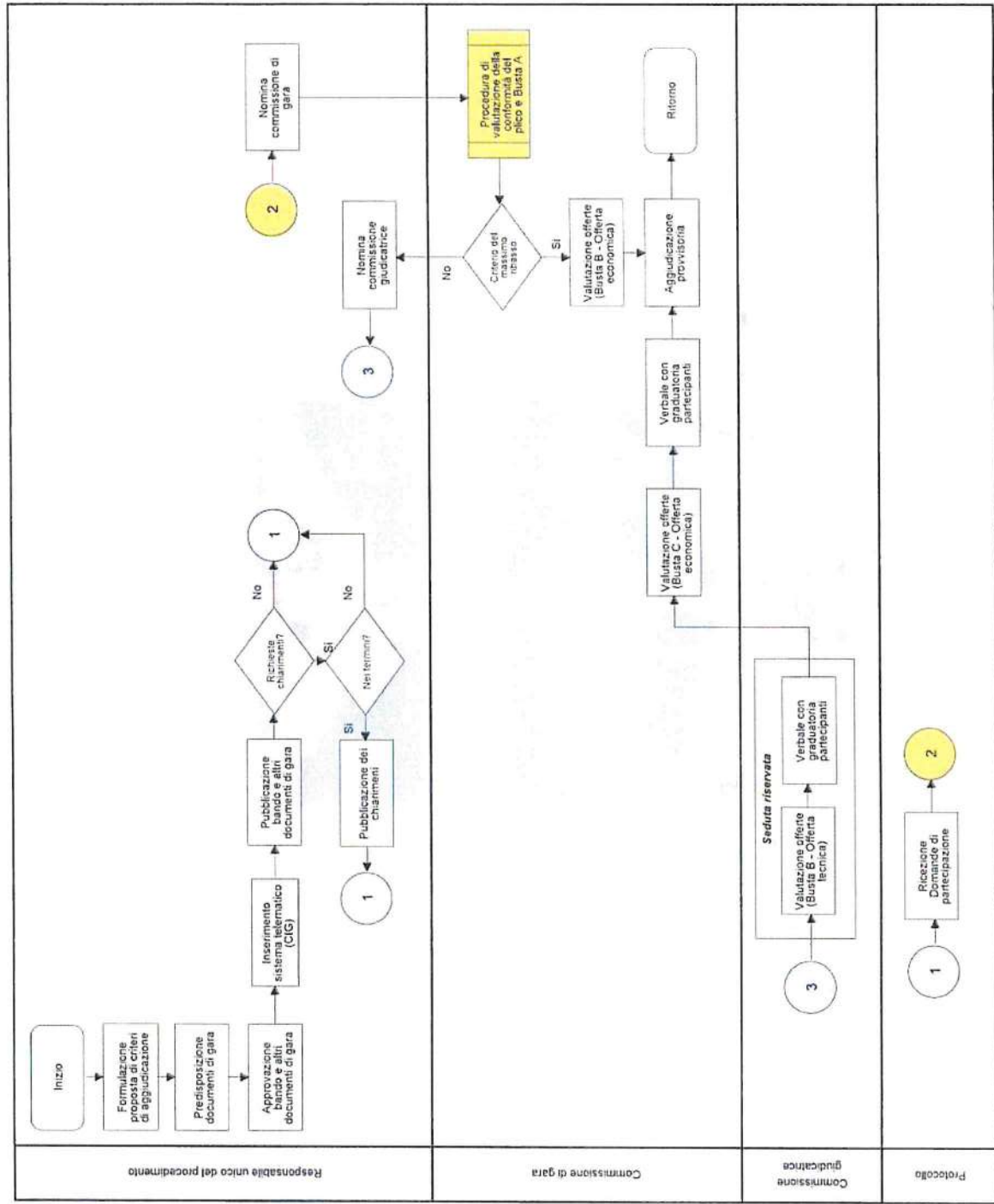

Sub - Processo - Appalto di servizi e forniture sotto soglia – Procedura ristretta

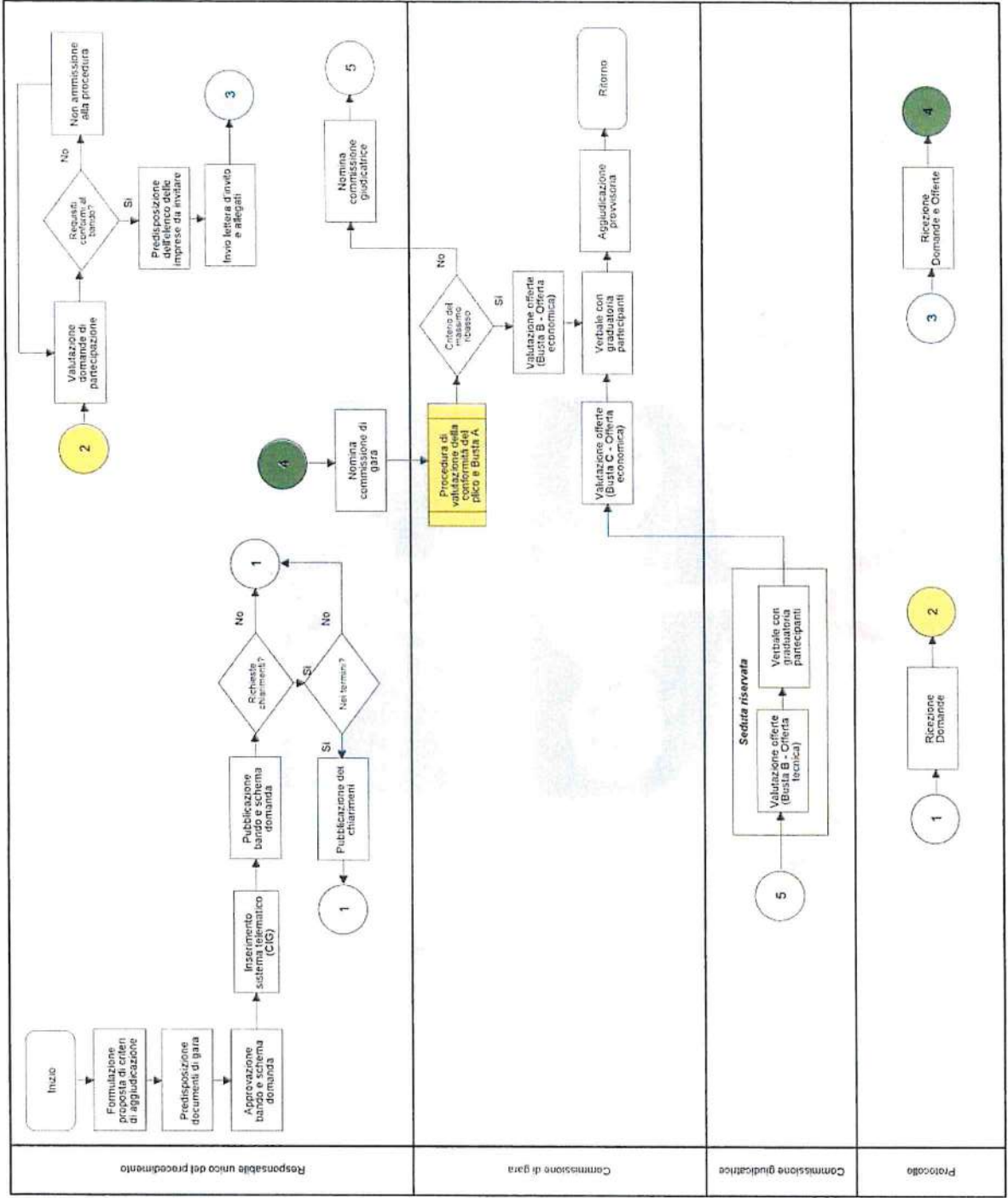

Sub - Processo - Appalto di servizi e forniture sotto soglia – Procedura negoziata

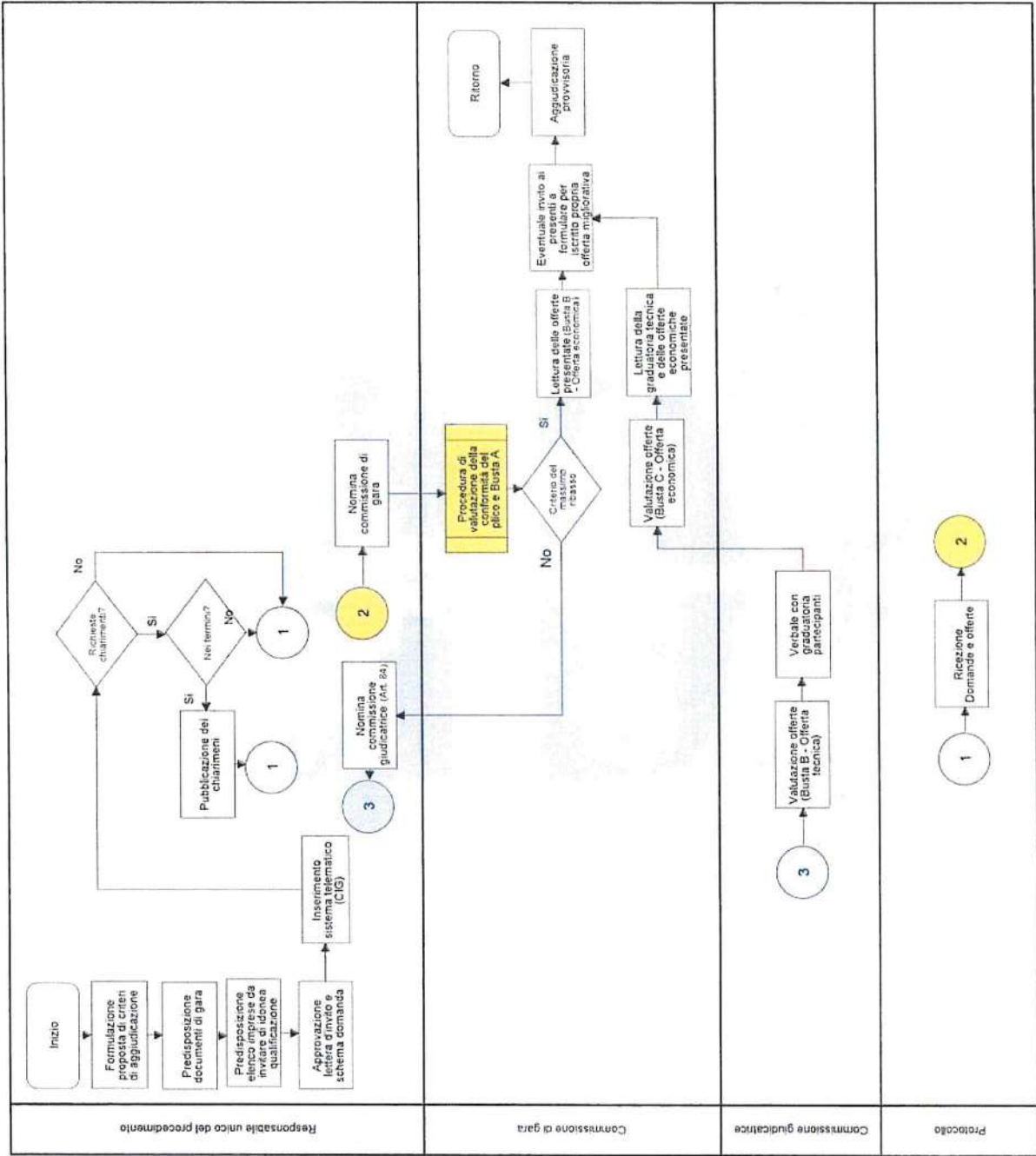

Sub - Processo - Appalto di servizi e forniture sotto soglia – Procedura di valutazione della conformità del plico e Busta A

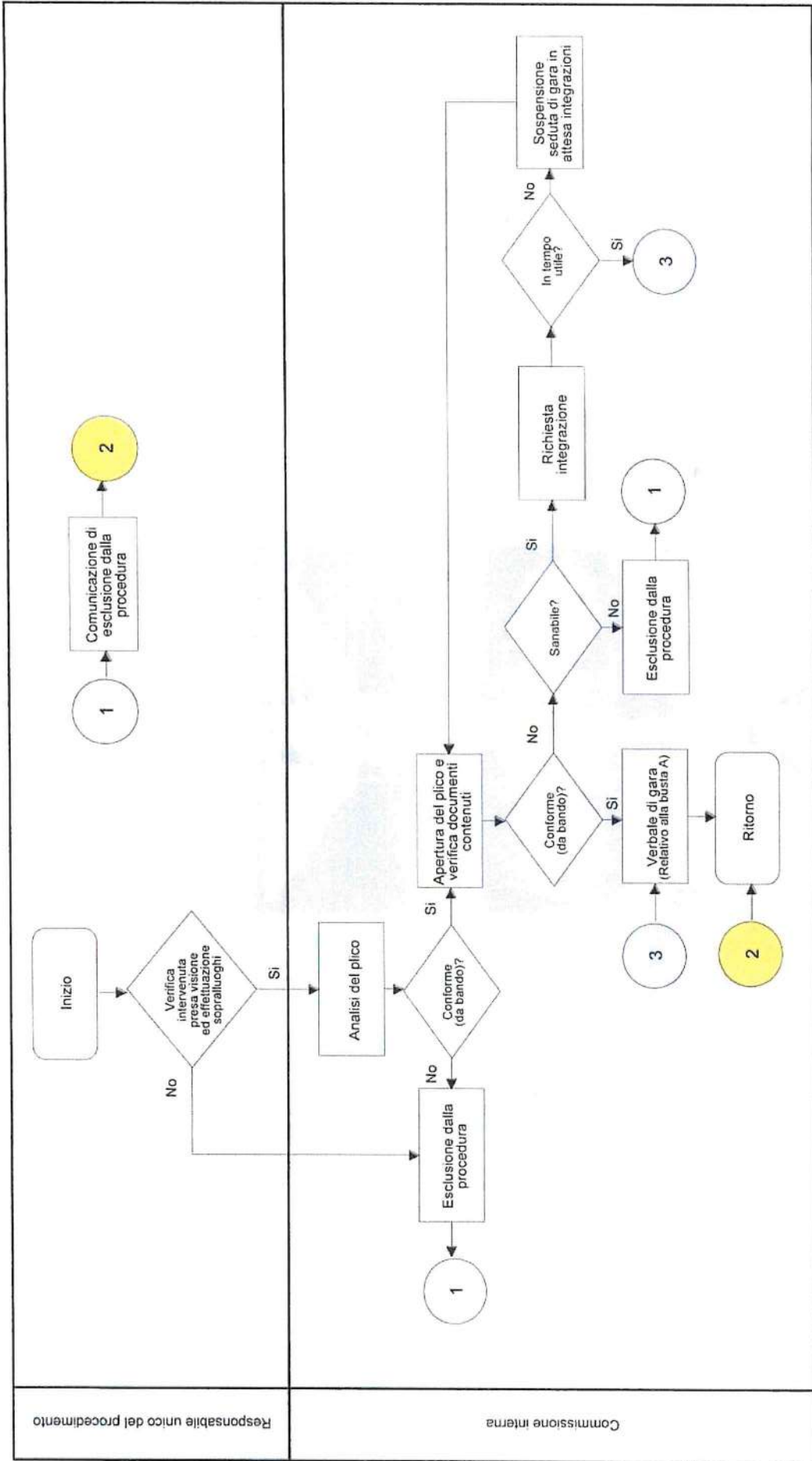

Responsabile unico del procedimento

Commissione interna

Sub - Processo - Appalto di servizi e forniture sotto soglia – Procedura verifiche post assegnazione e contratto

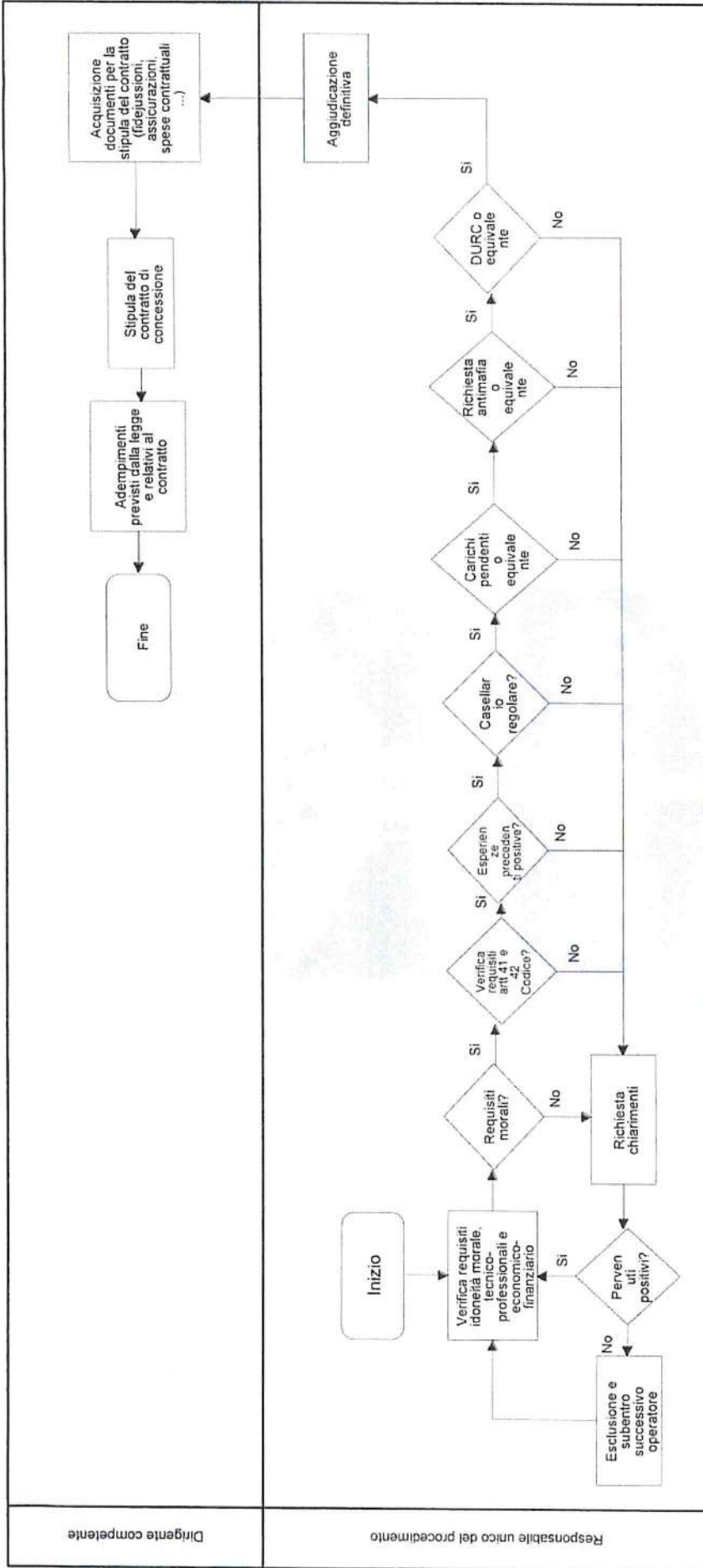

Processo - Appalto di lavori sopra soglia

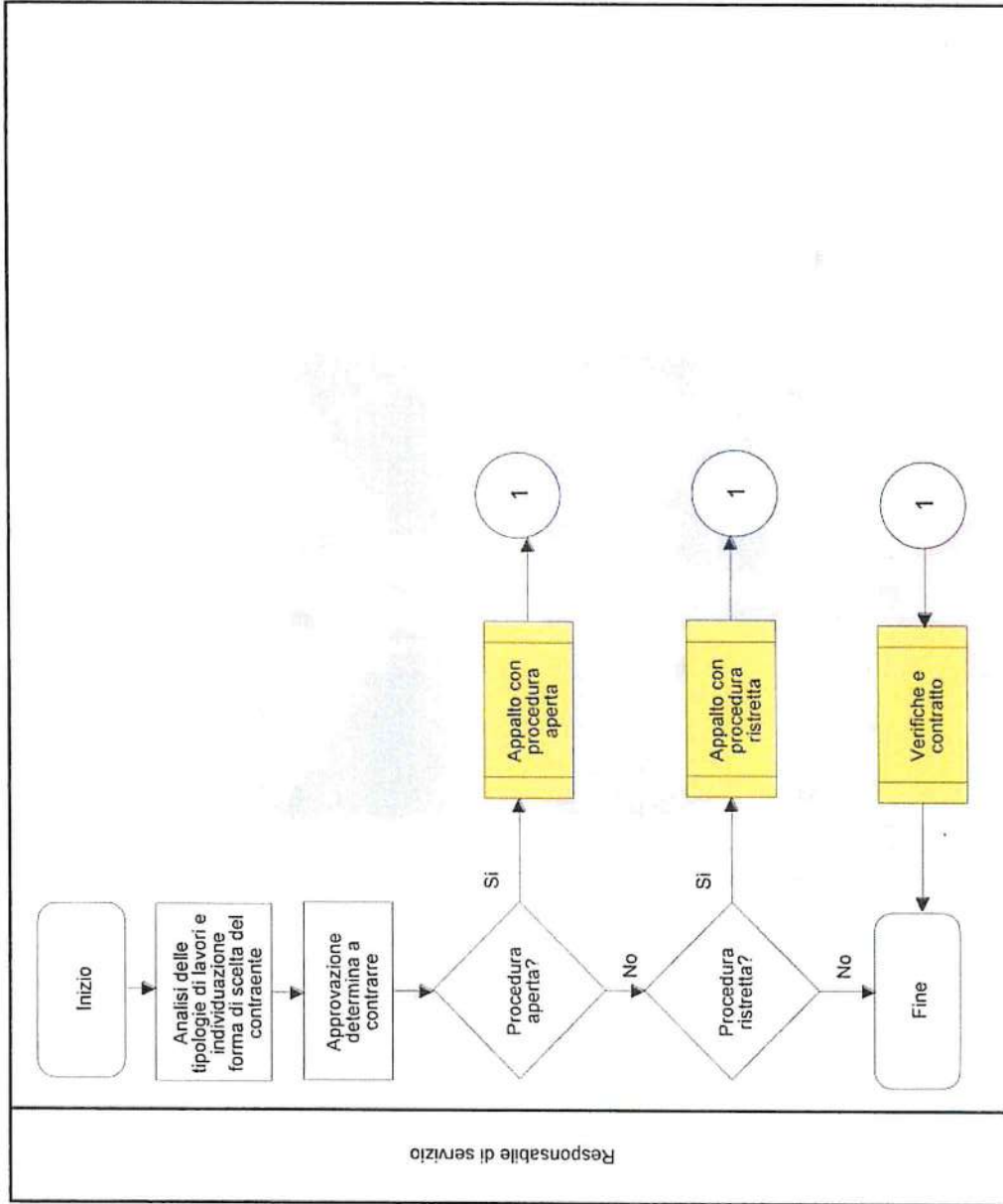

Sub - Processo - Appalto di lavori sopra soglia – Procedura aperta

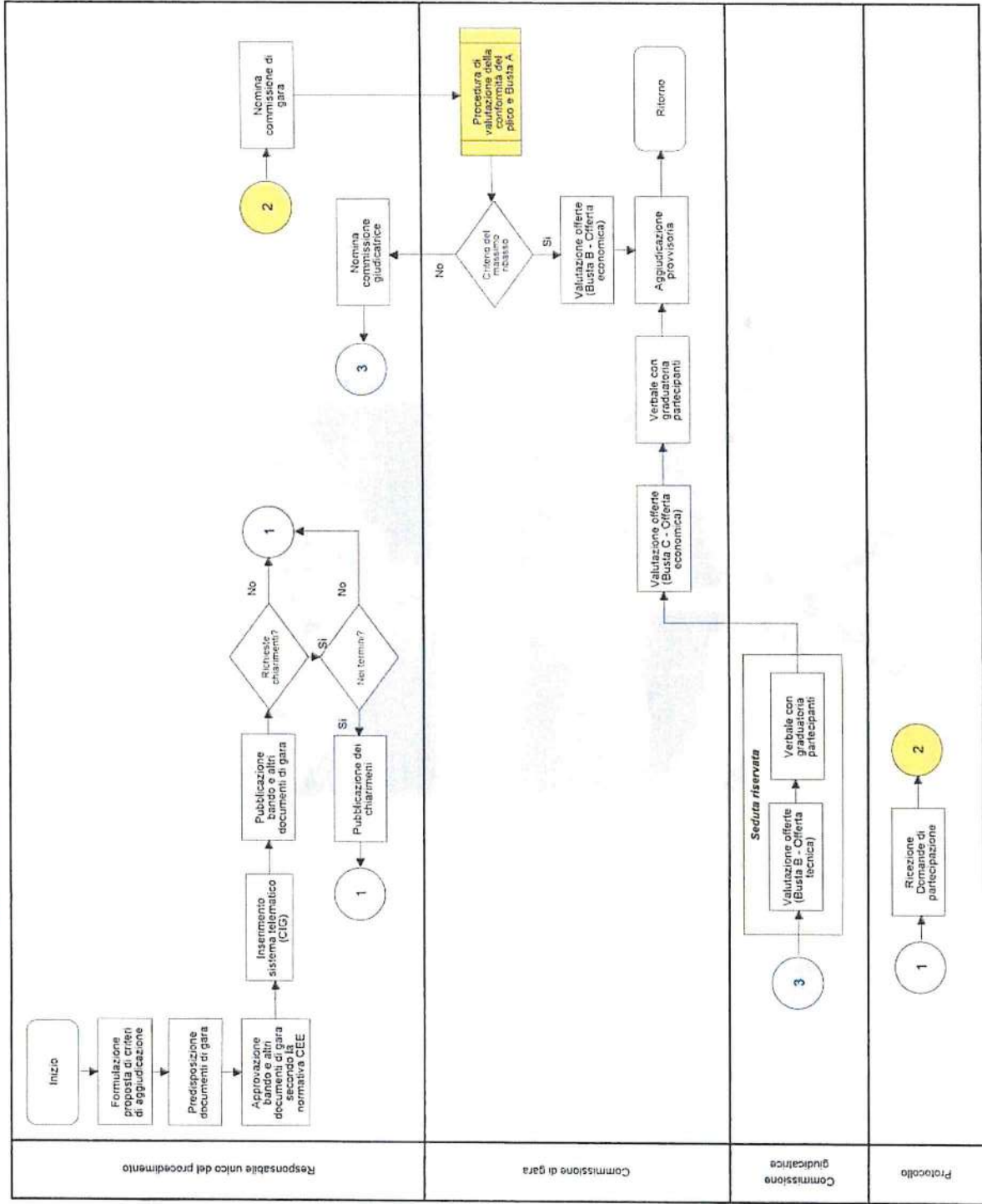

Sub - Processo - Appalto di lavori sopra soglia – Procedura ristretta

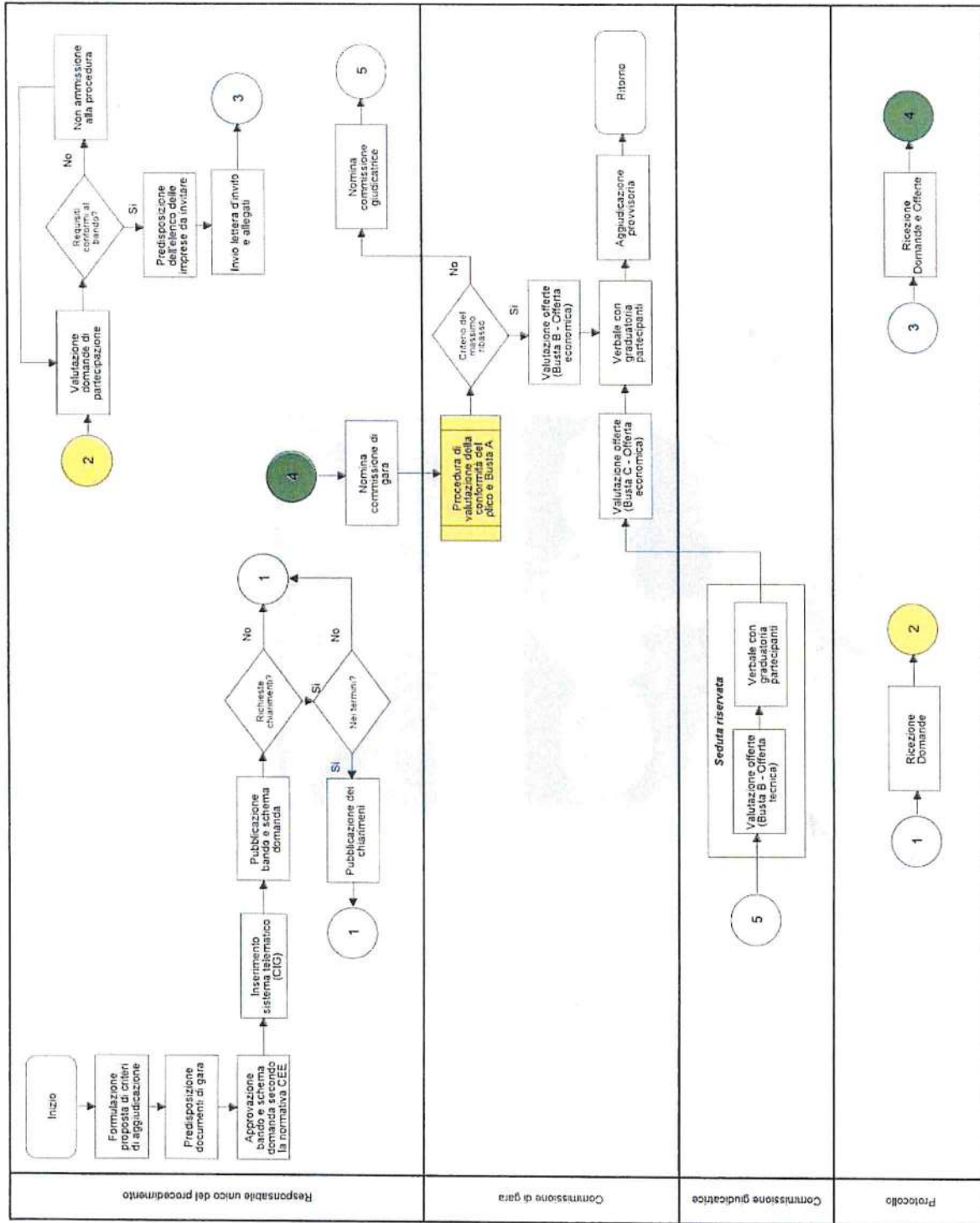

Sub - Processo - Appalto di lavori sopra soglia – Procedura di valutazione della conformità del plico e Busta A

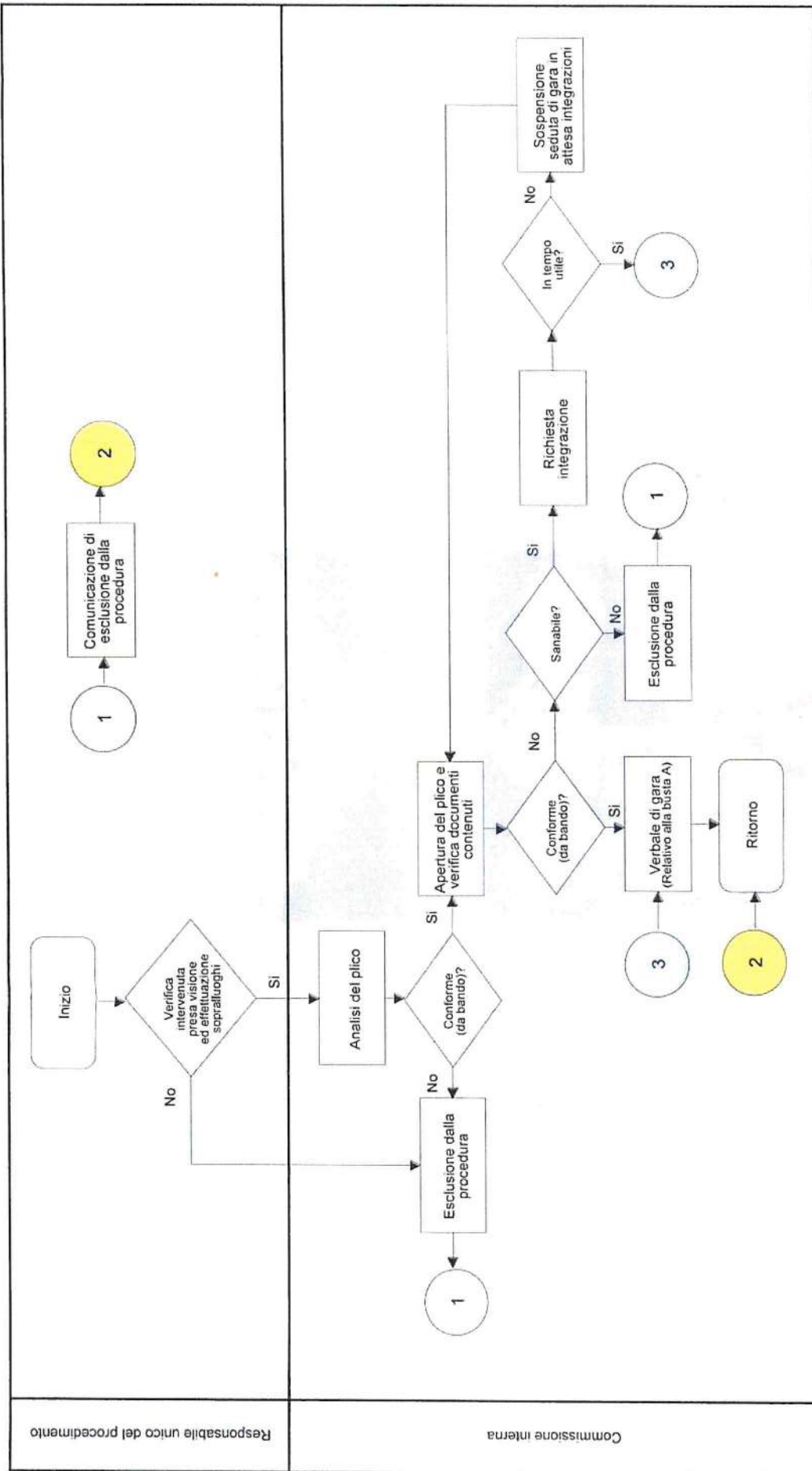

Responsabile unico del procedimento

Commissione interna

Sub - Processo - Appalto di lavori sopra soglia – Procedura verifiche post assegnazione e contratto

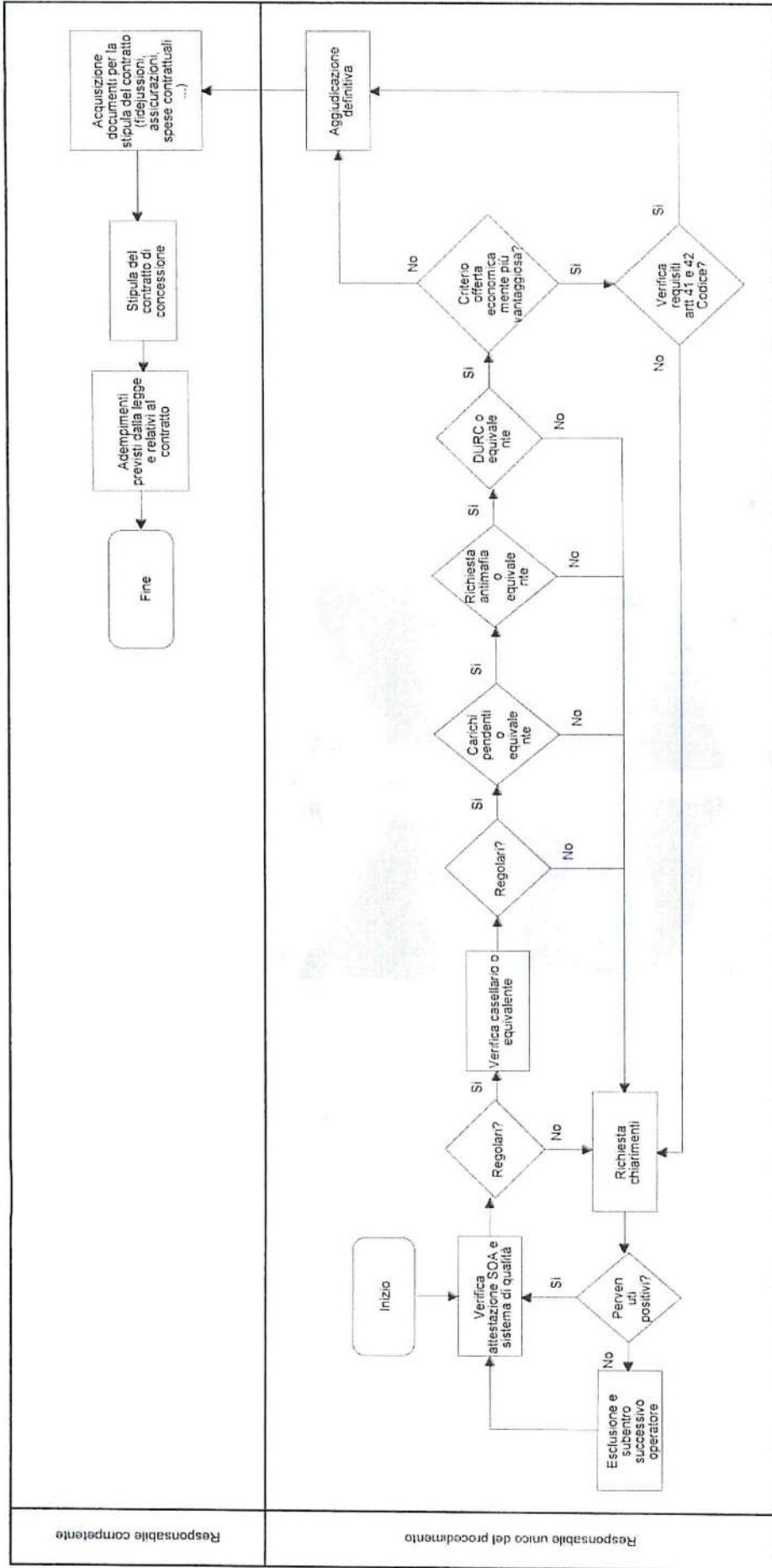

Processo - Appalto di servizi e forniture sopra soglia

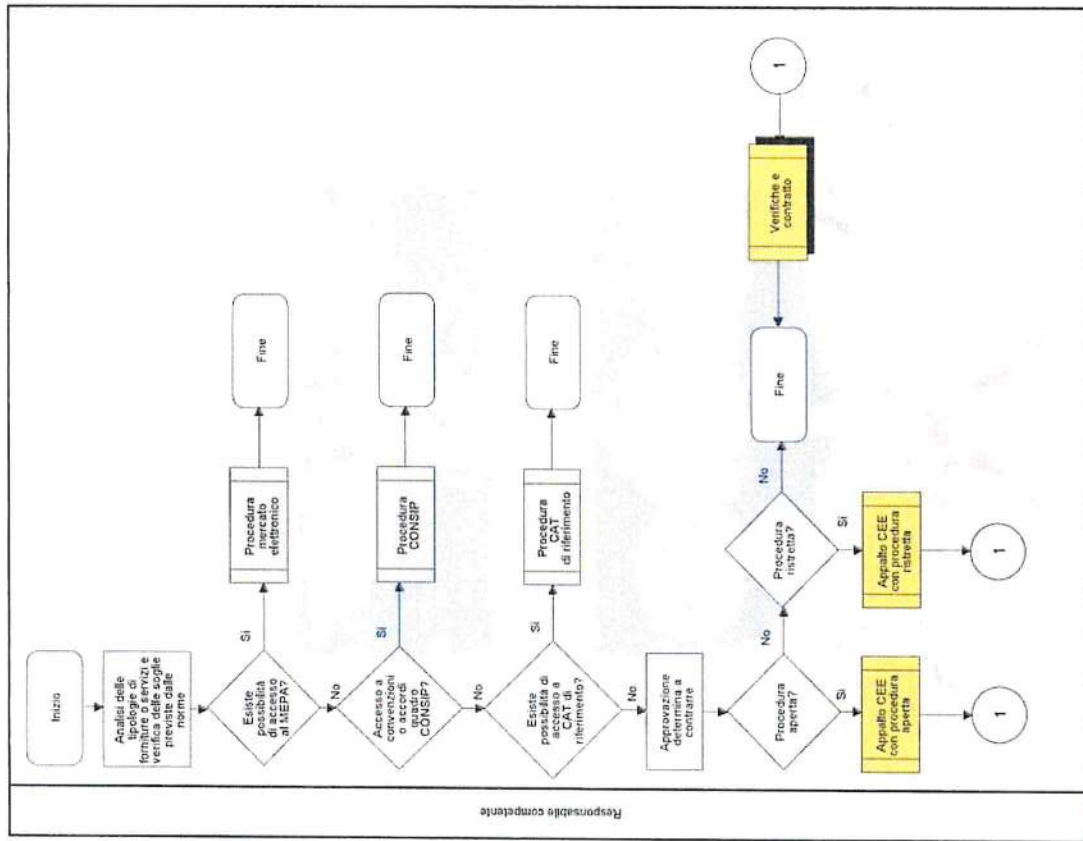

Sub - Processo - Appalto di servizi e forniture sopra soglia – Procedura aperta

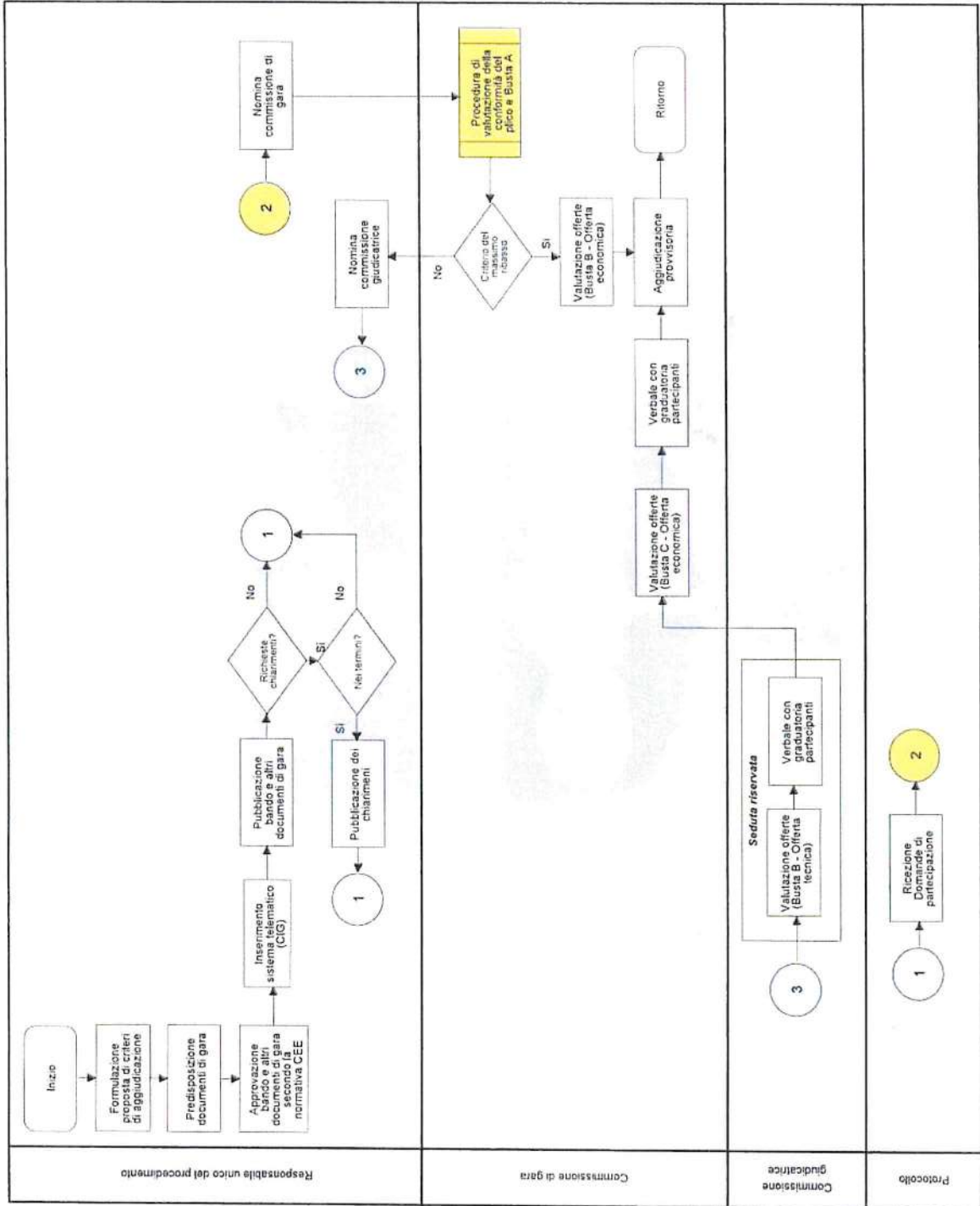

Sub - Processo - Appalto di servizi e forniture sopra soglia – Procedura ristretta

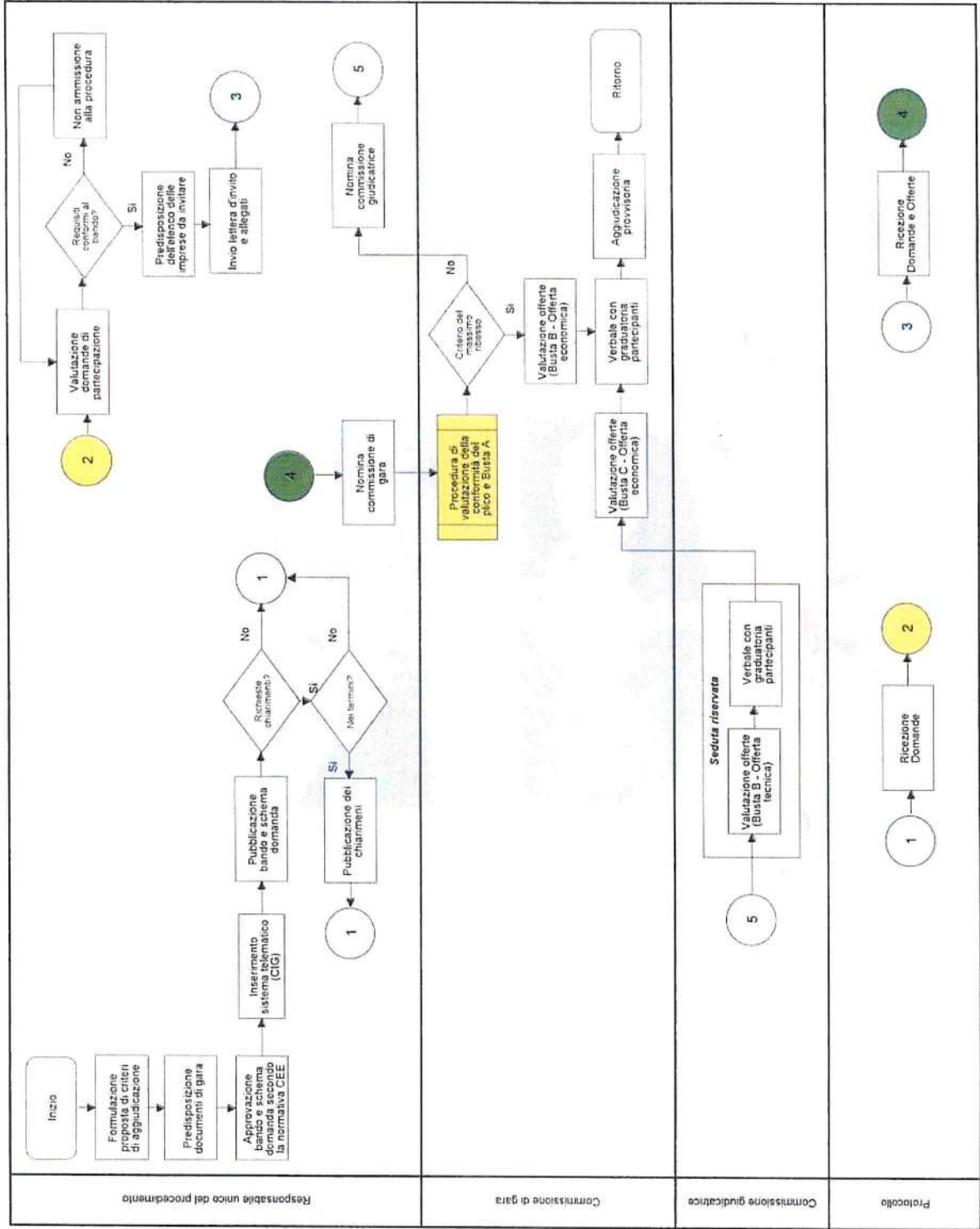

Sub - Processo - Appalto di servizi e forniture sopra soglia – Procedura di valutazione della conformità del plico e Busta A

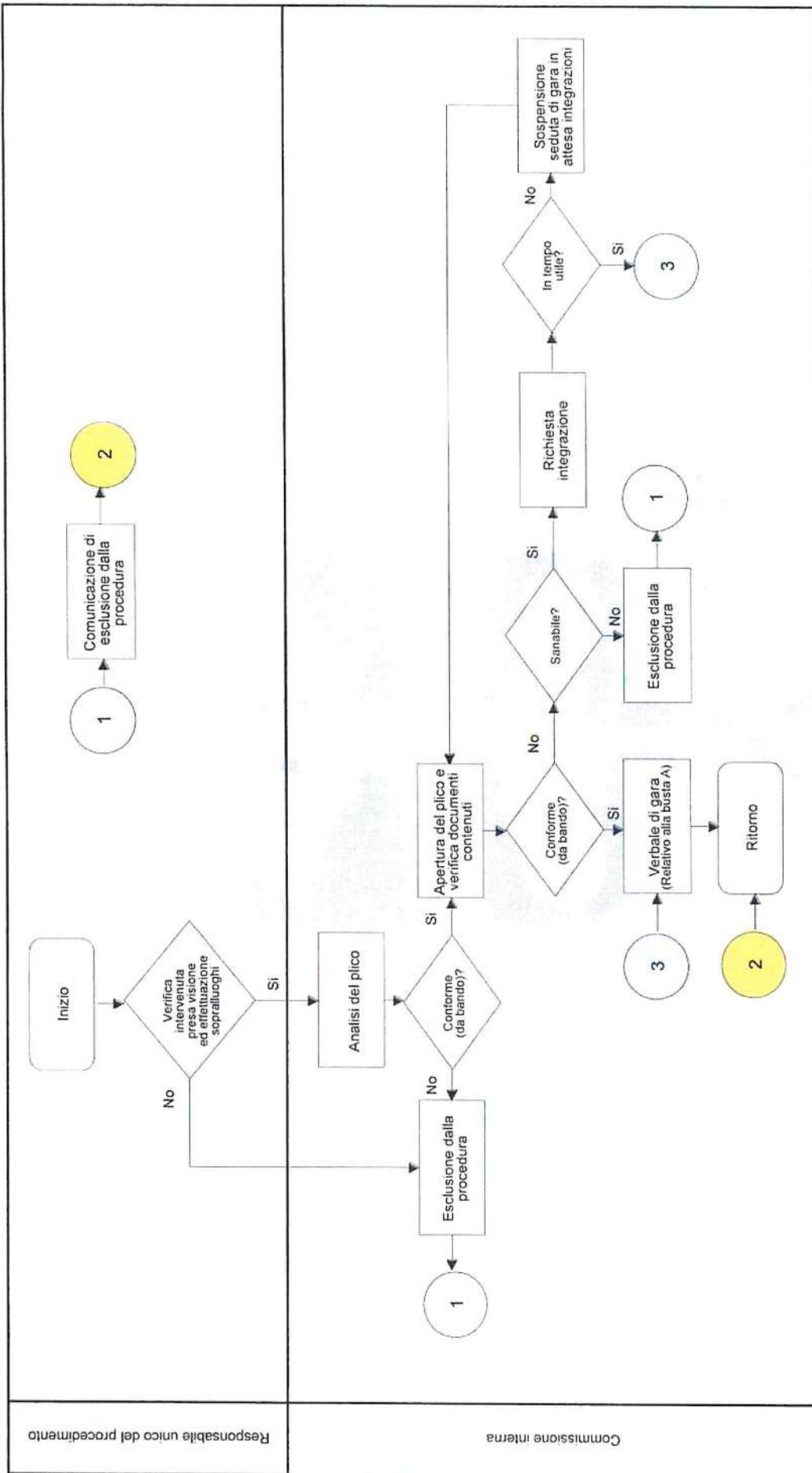

Sub - Processo - Concessione di lavori o servizi – Procedura aperta

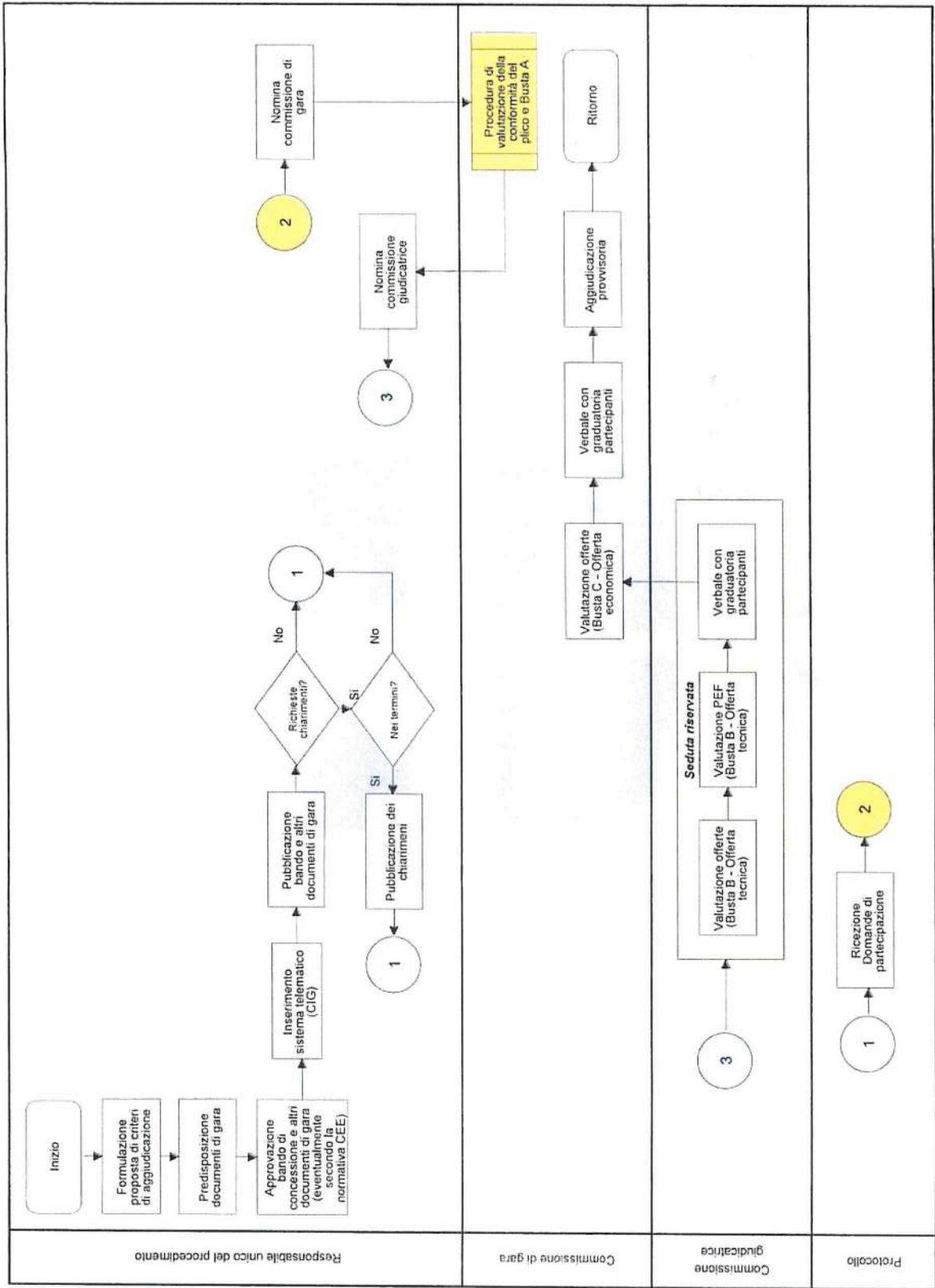

Sub - Processo - Concessione di lavori o servizi – Procedura ristretta

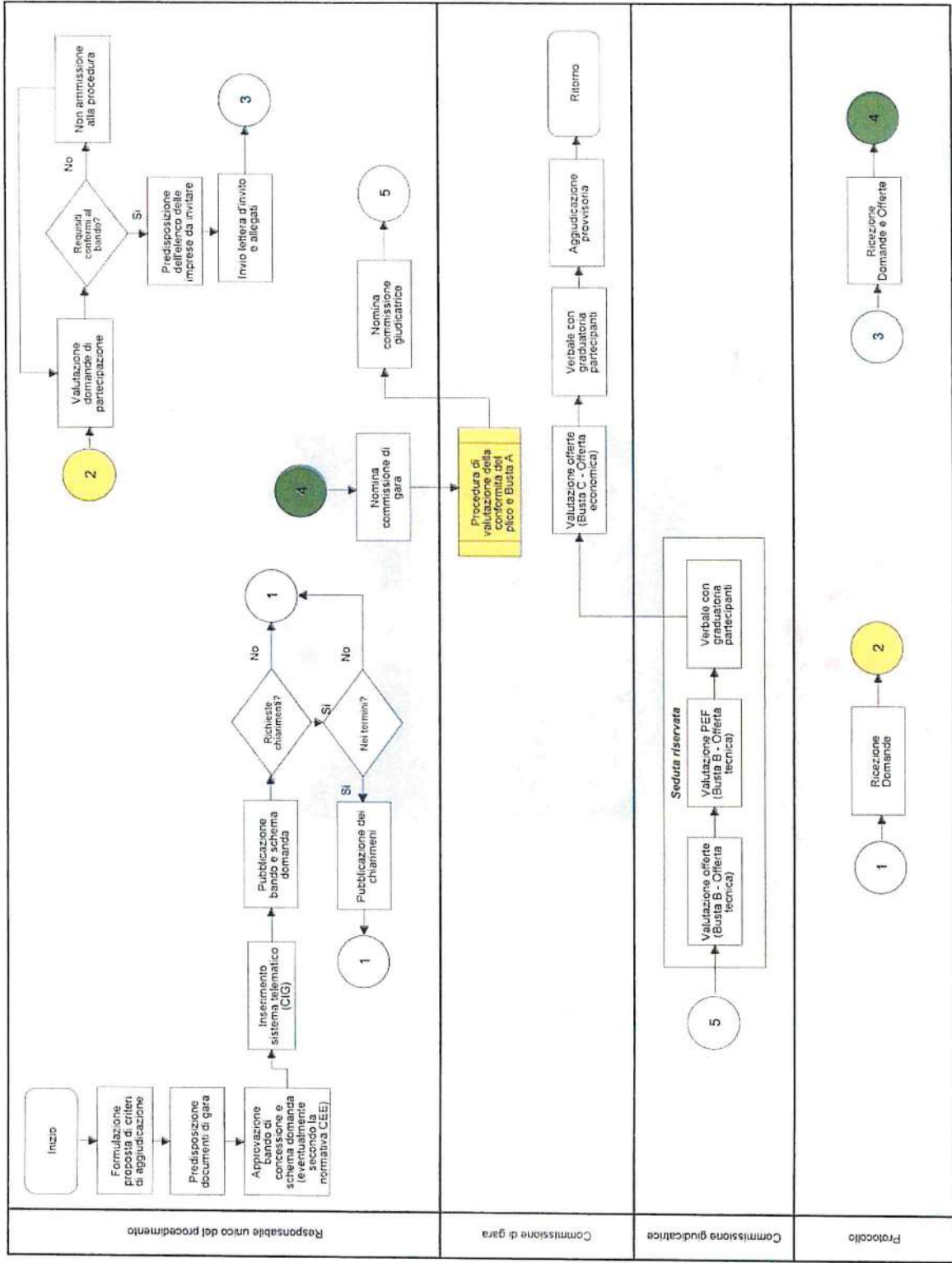

Sub - Processo - Concessione di lavori o servizi – Procedura di valutazione della conformità del plico e Busta A

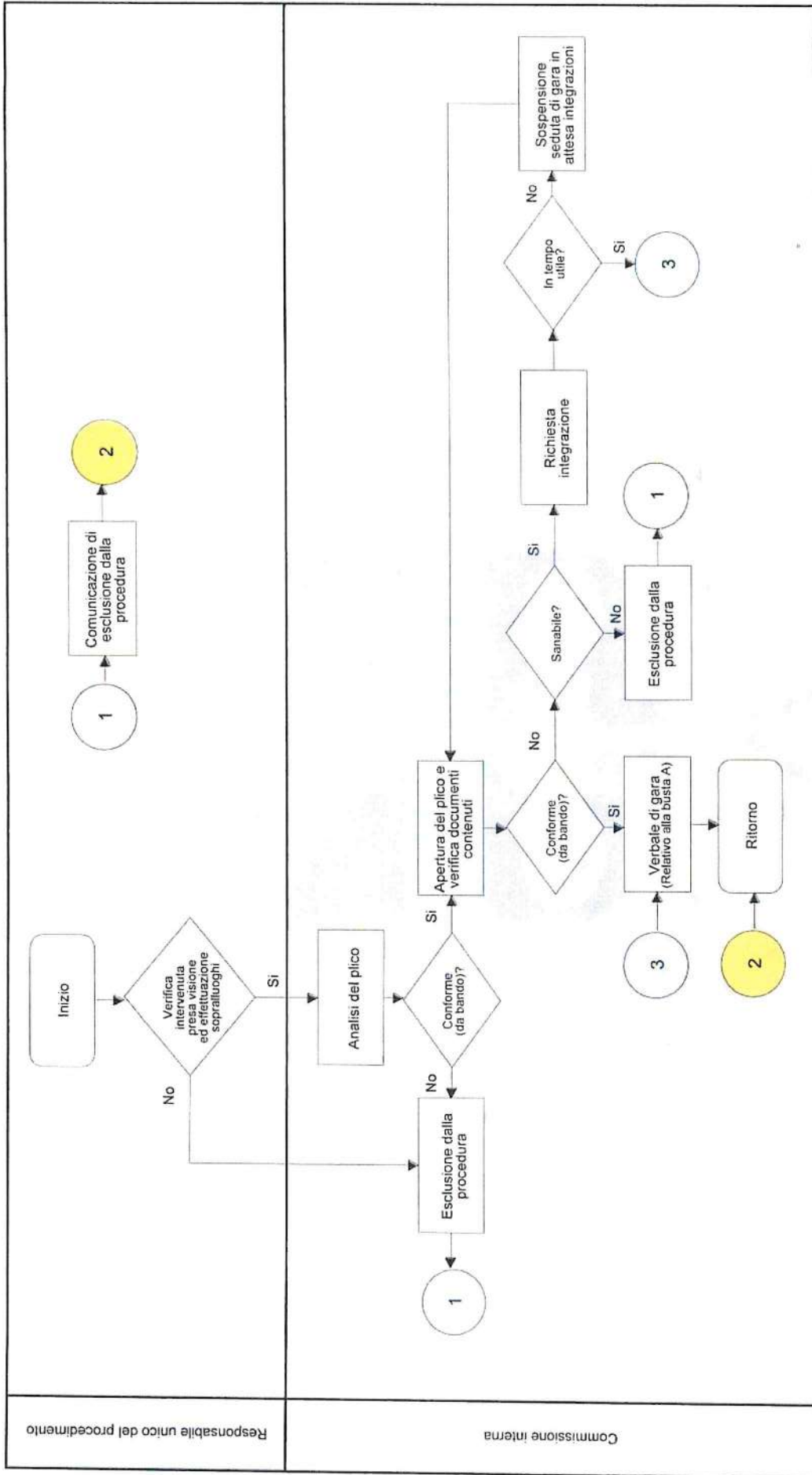

Processo - Project financing - Iniziativa privata

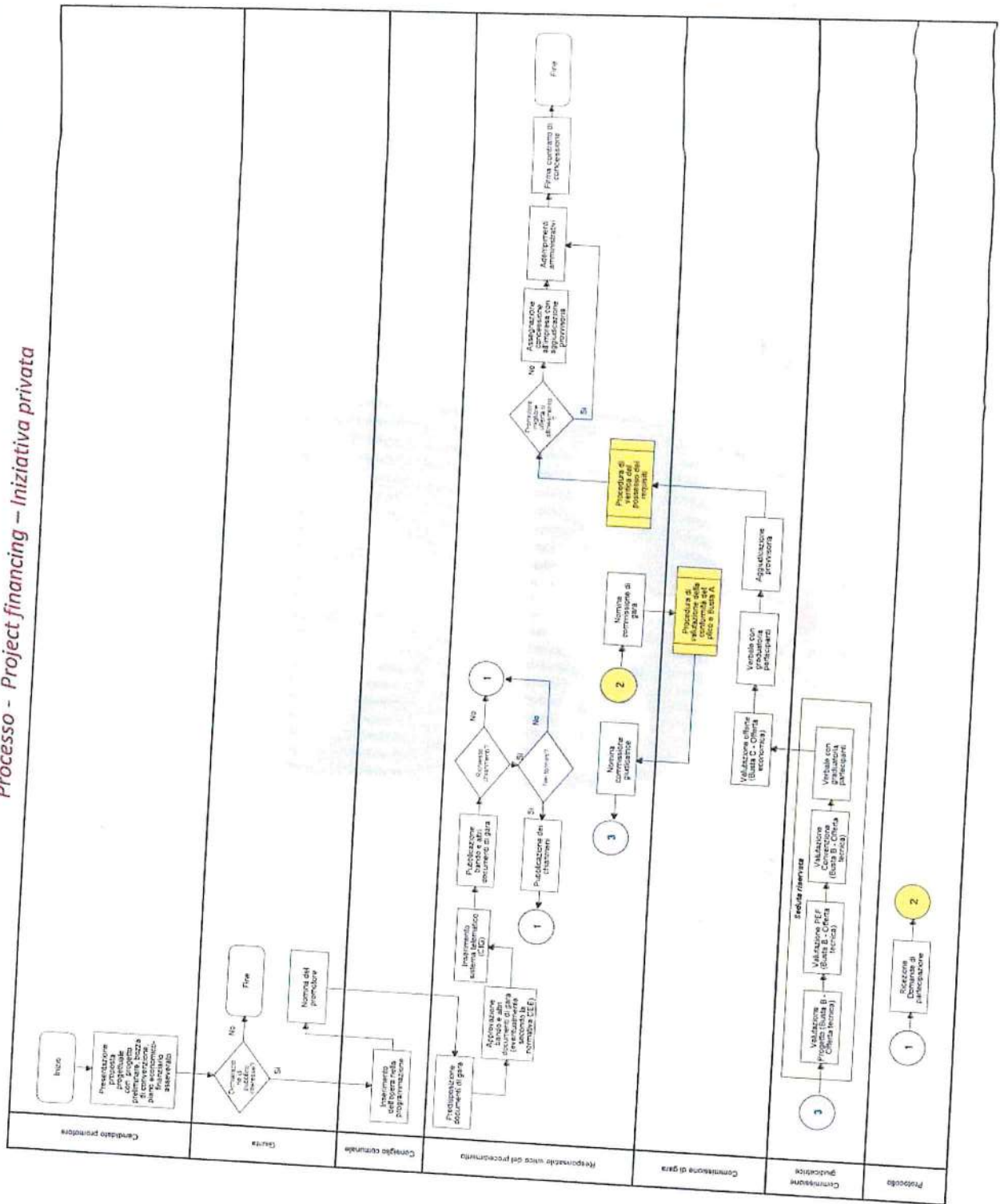

Registro dei Rischi

2.1 - AFFIDAMENTO LAVORI, SERVIZI E FORNITURE – PTCP 2023-2025		Misure di prevenzione	
Processo	Descrizione rischio	Ponderazione totale	
AFFIDAMENTO APPALTI E ALTRE PRESTAZIONI DI SERVIZI SOPRA SOGLIA COMUNITARIA	Violazione della normativa in materia di concorrenza, trasparenza ed evidenza pubblica per favorire indebitamente alcuni concorrenti	Medio	Controlli interni- rispetto normativa di settore - adempimenti di pubblicità previsti dal d.lgs. 33/2013 - presenza di componenti esterni al settore nella commissione di gara - utilizzo centrale unica di committenza- rotazione del personale
ACQUISIZIONE DI BENI O SERVIZI IN ECONOMIA	Violazione delle norme in materia di gare pubbliche - affidamento di servizi e di forniture a società compiacenti - frazionamento piano acquisti, omesso ricorso al Mercato Elettronico	Medio	controlli interni- ricorso a MEPA , convenzioni CONSIP, piattaforma online della PA - adempimenti di pubblicità previsti dal d.lgs. 33/2013 - specifica motivazioni degli atti in caso di procedure negoziate dirette - rotazione dei fornitori
Affidamento appalti e altre prestazioni di servizi SOTTO SOGLIA COMUNITARIA	Violazione delle norme in materia di gare pubbliche - affidamento di servizi e di forniture a società compiacenti - frazionamento piano acquisti, omesso ricorso al Mercato Elettronico	Medio	Violazione delle norme in materia di gare pubbliche - affidamento di servizi e di forniture a società compiacenti - frazionamento piano acquisti, omesso ricorso al Mercato Elettronico

2.1 - AFFIDAMENTO LAVORI, SERVIZI E FORNITURE – PTCP 2023-2025

		Misure di prevenzione	
Processo	Descrizione rischio	Ponderazione totale	
ATTIVITÀ CONNESSE A STIPULAZIONE DEI CONTRATTI	Mancato controllo irregolarità o mancanza DURC e antimafia. Stipula di incarico o concessione in assenza di determina o provvedimento idoneo , scelta tipologia di contratto (contratto pubblico o scrittura privata) volto a favorire il privato	Medio	controlli interni a campione TUTTI I RESPONSABILI E SEGRETARIO
ATTIVITÀ CONNESSE ALLA GESTIONE DEI CONTRATTI (ES. VERIFICHE ESECUZIONE, LIQUIDAZIONI...)	Mancato controllo irregolarità o mancanza DURC e antimafia. Stipula di incarico o concessione in assenza di determina o provvedimento idoneo , scelta tipologia di contratto (contratto pubblico o scrittura privata) volto a favorire il privato	Medio	controlli interni a campione - TUTTI I RESPONSABILI E SEGRETARIO
GESTIONE DEGLI AFFIDAMENTI IN HOUSE E ALLA GESTIONE DEI CONTRATTI DI SERVIZIO	Violazione normativa ed omissione controlli	Medio	Relazione Ex Art. 34, Comma 20 E 21 Del D.L. 179/2012 convertito In L.221/2012 / controlli interni check-list su esecuzione contratto TUTTI I RESPONSABILI E SEGRETARIO

Registro dei Rischi 2023-2025

Procedimento	Appalti lavori sopra e sotto soglia				Org	
	Fase/ Sub-Procedimento	Descrizione rischio	Valutazione del rischio			Misure di prevenzione
			Probabilità	Impatto	Ponderazione totale	
Predisposizione documenti di gara	Definizione dei requisiti di accesso alla gara e, in particolare, dei requisiti tecnico-economici dei concorrenti al fine di favorire un'impresa	3	3	9	La fase di predisposizione dei requisiti deve essere effettuata in équipe formata da soggetti con preparazione professionale differenziata.	Org
Valutazione offerte (Busta B - Offerta tecnica)	L'applicazione del criterio dell'offerta economicamente più vantaggiosa, può lasciare ampi elementi di discrezionalità di valutazione dei progetti tecnici.	4	4	16	L'approvazione di un regolamento per la disciplina dei contratti potrebbe specificare gli ambiti entro i quali possono operare i diversi criteri di valutazione delle offerte.	Org
Nomina commissione giudicatrice	La composizione della commissione di valutazione delle offerte tecniche può essa stessa essere prodromica del rischio precedente.	4	4	16	Se i commissari sono "esterni" è conveniente che diventi prassi comune la richiesta di designazione da parte degli ordini, con la consuetudine della rotazione. Una policy interna può ulteriormente specificare le modalità.	Org
Individuazione di almeno cinque operatori economici (a rotazione)	L'individuazione delle imprese da invitare può rappresentare un elemento di selezione <i>pilotata</i> della platea di riferimento.	4	4	16	L'istituzione dell'elenco degli operatori economici di riferimento. Anche in questo caso è opportuno applicare il criterio della rotazione.	Org

Tabella 1 - Legenda

Sigla	Tipologia di misura
Obb	Misura obbligatoria
Org	Misura organizzativa
Com	Misura comportamentale
Tra	Misura trasversale

Comune di BUBBIANO

Piano Triennale di Prevenzione della Corruzione 2023-2025

Allegato 5

3. Area Autorizzazioni e Concessioni (Provvedimenti ampliativi della sfera giuridica dei destinatari privi di effetto economico diretto ed immediato per il destinatario): **Registro dei rischi**

Comune di BUBBIANO

Registro dei Rischi

1

3.75 - AUTORIZZAZIONI E CONCESSIONI PTPC 2023-2025

Processo	Descrizione rischio	Ponderazione totale	Misure di prevenzione	
ACQUISTO, CONSERVAZIONE, RIACQUISTO E RINUNCIA DELLA CITTADINANZA ITALIANA.	errata o falsa annotazione - omissione controlli	Basso	controlli interni a campione , con particolare riferimento alla documentazione presentata e ai tempi di chiusura dei procedimenti	RESPONSABILE SERVIZIO AMMINISTRATIVO
ANNOTAZIONI A MARGINE DEGLI ATTI DI STATO CIVILE	errata o falsa annotazione	Basso	standardizzazione della procedura, rotazione dipendenti nei compiti di controllo	RESPONSABILE SERVIZIO AMMINISTRATIVO
AUTENTICA DI COPIA, DI FIRMA, DI FOTO	errata autenticazione	Basso	standardizzazione della procedura, rotazione dipendenti nei compiti di controllo	RESPONSABILE SERVIZIO AMMINISTRATIVO
AUTORIZZAZIONE ALLA CONCESSIONE DEGLI INCENTIVI PREVISTI DALLA LEGGE 10/1991	Autorizzazione alla concessione degli incentivi previsti dalla legge 10/1991	Medio	formalizzazione criteri di assegnazione delle pratiche- - controlli interni a campione	RESPONSABILE AMBIENTE
AUTORIZZAZIONE ALLO SVOLGIMENTO DI MANIFESTAZIONI TEMPORANEE	rilascio di autorizzazione in carenza dei requisiti normativa di settore	Medio	formalizzazione criteri di assegnazione delle pratiche- controlli interni a campione	RESPONSABILE AMBIENTE /SUAP
AUTORIZZAZIONE INSTALLAZIONE PER IMPIANTI ENERGIE RINNOVABILI	Autorizzazione installazione per impianti energie rinnovabili	Medio	formalizzazione criteri di assegnazione delle pratiche- controlli interni a campione	RESPONSABILE AMBIENTE/SUAP

**3.75 - AUTORIZZAZIONI E CONCESSIONI PTPC
2023-2025**

		Misure di prevenzione		
Processo	Descrizione rischio	Ponderazione totale		RESPONSABILE SUE
AUTORIZZAZIONE PAESAGGISTICO-AMBIENTALE	illegittimo rilascio - contrasto con normativa urbanistico-edilizia	Medio	formalizzazione criteri di assegnazione delle pratiche- procedura informatizzata che garantisca tracciabilità delle pratiche- controlli interni a campione Autorizzazione paesaggistico-ambientale	RESPONSABILE SUE
AUTORIZZAZIONE PER L'ISTALLAZIONE A CARATTERE PERMANENTE -INSEGNE, TARGHE E TENDE	rilascio in violazione delle norme di settore - eccesso di tempi nel rilascio	Medio	Formalizzazione criteri di assegnazione delle pratiche- procedura informatizzata che garantisca tracciabilità delle pratiche- controlli interni a campione	RESPONSABILE SUE
AUTORIZZAZIONE PER NUOVE APERTURE/MODIFICHE SOSTANZIALI IMPIANTI DI CARBURANTI	autorizzazione per nuove aperture/modifiche sostanziali Impianti di carburanti	Medio	formalizzazione criteri di assegnazione delle pratiche- procedura informatizzata che garantisca tracciabilità delle pratiche- controlli interni a campione	RESPONSABILE SUE
CONTROLLO DELLE COMUNICAZIONE COMPORANTI MANOMISSIONE DI SUOLO PUBBLICO	Autorizzazioni concesse al di fuori delle norme regolatrici - omesso controllo	Medio	formalizzazione criteri di assegnazione delle pratiche- - controlli interni a campione	RESPONSABILE SERVIZIO TECNICO
CONTROLLO DELLE SEGNALAZIONI CERTIFICATE DI INIZIO ATTIVITÀ	controllo delle segnalazioni certificate di inizio attività	Medio	standardizzazione procedura - rotazione personale incaricato del controllo - creazione supporti operativi per l'effettuazione dei controlli - procedura informatizzata per la tracciabilità dell'operato	RESPONSABILE SUE
CONTROLLO DENUNCIA DI INIZIO ATTIVITÀ (DIA)	controllo Denuncia di Inizio Attività (DIA)	Medio	rotazione personale incaricato del controllo - creazione supporti operativi per l'effettuazione dei controlli - procedura informatizzata per la tracciabilità dell'operato	RESPONSABILE SUE
CONTROLLO SEGNALAZIONE CERTIFICATA DI INIZIO ATTIVITÀ (SCIA) (COMMERCIO E ATTIVITÀ PRODUTTIVE)	omesso controllo	Medio	rotazione personale incaricato del controllo mediante convenzione con altro ente - creazione supporti operativi per l'effettuazione dei controlli - procedura informatizzata per la tracciabilità dell'operato	RESPONSABILE SUAP

**3.75 - AUTORIZZAZIONI E CONCESSIONI PTPC
2023-2025**

Misure di prevenzione

Processo	Descrizione rischio	Ponderazioni totale	RESPONSABILE TUTTI I SERVIZI
DICHIARAZIONE SOSTITUTIVA DI ATTO DI NOTORIETÀ	errata attestazione	Medio	standardizzazione della procedura, rotazione dipendenti nei compiti di controllo
GESTIONE DELLE ASSEGNAZIONI DI EDILIZIA RESIDENZIALE CONVENZIONATA	assegnazione illegittima degli alloggi per mancato possesso dei requisiti, errato calcolo della somma dovuta o omesso pagamento	Medio	procedura che garantisca tracciabilità delle pratiche- controlli interni a campione
PROCEDURA INFORMATIZZATA CHE GARANTISCA TRACCIABILITÀ DELLE PRATICHE- CONTROLLI INTERNI A CAMPIONE	rilascio del permesso di costruire in violazione della normativa urbanistico-edilizia	Medio	rilascio del permesso di costruire in violazione della normativa urbanistico-edilizia
LICENZA DI SALA PUBBLICA DA GIOCO O LOCALI DA TRATTENIMENTO	rilascio della licenza in violazione della normativa di settore	Medio	formalizzazione criteri di assegnazione delle pratiche- procedura informatizzata che garantisca tracciabilità delle pratiche- controlli interni a campione
OCCUPAZIONE PERMANENTE DI SUOLO PUBBLICO PER PASSI/ACCESSI CARRABILI (COSAP)	Autorizzazioni concesse al di fuori delle norme regolatrici - omesso controllo	Medio	formalizzazione criteri di assegnazione delle pratiche- - controlli interni a campione
OCCUPAZIONE SUOLO PUBBLICO - PER OPERE DI ARREDO URBANO (COSAP)	Autorizzazioni concesse al di fuori delle norme regolatrici - omesso controllo	Medio	formalizzazione criteri di assegnazione delle pratiche- - controlli interni a campione

**3.75 - AUTORIZZAZIONI E CONCESSIONI PTPC
2023-2025**

		Misure di prevenzione		
Processo	Descrizione rischio	Ponderazioni totale		
PARERI PREVENTIVI SU PROGETTI EDILIZI O SU SPECIFICI PROBLEMI URBANISTICI-EDILIZI	disomogeneità dei criteri di valutazione	Medio	implementazione trasparenza definendo criteri applicativi sugli atti di contenuto discrezionale (ATTI DI INDIRIZZO , standardizzazione atti e convenzioni)	RESPONSABILE TECNICO
PROCEDIMENTI AUTORIZZATORI PER SPETTACOLI VIAGGIANTI E CIRCENSI	rilascio dell'autorizzazione in violazione della normativa di settore - omissione dei controlli	Medio	formalizzazione criteri di assegnazione delle pratiche- procedura informatizzata che garantisca tracciabilità delle pratiche- controlli interni a campione	RESPONSABILE SUAP
PROCEDIMENTI AUTORIZZATORI PER TAXI	rilascio dell'autorizzazione in violazione della normativa di settore - omissione dei controlli	Medio	formalizzazione criteri di assegnazione delle pratiche- procedura informatizzata che garantisca tracciabilità delle pratiche- controlli interni a campione	RESPONSABILE SUAP
PROCEDIMENTO AUTORIZZATORI PER VENDITA QUOTIDIANI E PERIODICI	rilascio dell'autorizzazione in violazione della normativa di settore - omissione dei controlli	Medio	rilascio dell'autorizzazione in violazione della normativa di settore - omissione dei controlli	RESPONSABILE SUAP
RICHIESTA DI ACCESSO AGLI ATTI E PROVVEDIMENTI AMMINISTRATIVI	illegittimo diniego dell'istanza per favorire soggetto terzo	Medio	Controlli interni a campione - applicazione regolamento - monitoraggio dei tempi	SEGRETARIO COMUNALE E TUTTI RESPONSABILI
RILASCIO AUTORIZZAZIONE COMMERCIO AL DETTAGLIO MEDIE/GRANDI STRUTTURE DI VENDITA	rilascio dell'autorizzazione in violazione della normativa di settore - omissione controlli	Medio	formalizzazione criteri di assegnazione delle pratiche- procedura informatizzata che garantisca tracciabilità delle pratiche- controlli interni a campione	RESPONSABILE SUAP

**3.75 - AUTORIZZAZIONI E CONCESSIONI PTPC
2023-2025**

		Misure di prevenzione		
Processo	Descrizione rischio	Ponderazione totale		RESPONSABILE
RILASCIO AUTORIZZAZIONE COMMERCIO AL DETTAGLIO MEDIE/GRANDI STRUTTURE DI VENDITA	rilascio dell'autorizzazione in violazione della normativa di settore - omissione controlli	Medio	formalizzazione criteri di assegnazione delle pratiche- procedura informatizzata che garantisca tracciabilità delle pratiche- controlli interni a campione (mediante convenzione con altro ente)	SUAP
RILASCIO AUTORIZZAZIONE COMMERCIO AL DETTAGLIO SU AREE PUBBLICHE	rilascio dell'autorizzazione in violazione della normativa di settore - omissione dei controlli	Medio	standardizzazione della procedura formalizzazione criteri di assegnazione delle pratiche- procedura informatizzata che garantisca tracciabilità delle pratiche- controlli interni a campione	RESPONSABILE SUAP
RILASCIO AUTORIZZAZIONI CIMITERIALI	Autorizzazioni concesse al di fuori delle norme regolatrici - omesso controllo	Medio	formalizzazione criteri di assegnazione delle pratiche- procedura informatizzata che garantisca tracciabilità delle pratiche- controlli interni a campione	RESPONSABILE SERVIZIO AMMINISTRATIVO E TECNICO
RILASCIO CARTA DI IDENTITÀ	rilascio del documento di identità a soggetto non idoneo	Medio	rilascio del documento di identità a soggetto non idoneo	RESPONSABILE SERVIZIO AMMINISTRATIVO/DEMOGRAFICO
RILASCIO DI AUTORIZZAZIONI TEMPORANEE PER LA VENDITA AL DETTAGLIO E SOMMINISTRAZIONE SU AREE PUBBLICHE NELL'AMBITO DI EVENTI CULTURALI ED AGGREGATIVI	rilascio dell'autorizzazione in violazione della normativa di settore - omissione dei controlli	Medio	formalizzazione criteri di assegnazione delle pratiche- procedura che garantisca tracciabilità delle pratiche- controlli interni a campione	RESPONSABILE SUAP
RILASCIO/ RINNOVO CERTIFICATO IDONEITÀ ALLOGGIATIVA	rilascio e rinnovo in violazione delle norme di settore -eccesso di tempi nel rilascio	Medio	formalizzazione criteri di assegnazione delle pratiche- procedura che garantisca tracciabilità delle pratiche- controlli interni a campione	RESPONSABILE TECNICO

**3.75 - AUTORIZZAZIONI E CONCESSIONI PTPC
2023-2025**

Processo	Descrizione rischio	Ponderazioni totale	Misure di prevenzione	6
TRASCRIZIONE ATTI DI STATO CIVILE	omessa, incompleta o falsa trascrizione	Basso	standardizzazione della procedura,, rotazione dipendenti nei compiti di controllo	RESPONSABILE SERVIZIO AMMINISTRATIVO/DEMOGRAFICI
CERTIFICATO DI CONFORMITÀ EDILIZIA E AGIBILITÀ (CCEA)	rilascio in violazione delle norme di settore - eccesso di tempi nel rilascio- omesso controllo	Medio	formalizzazione criteri di assegnazione delle pratiche- procedura che garantisca tracciabilità delle pratiche- controlli interni a campione	RESPONSABILE TECNICO
RILASCIO CERTIFICAZIONI URBANISTICHE	rilascio certificato in violazione della normativa urbanistico - edilizia	Medio	formalizzazione criteri di assegnazione delle pratiche- procedura che garantisca tracciabilità delle pratiche- controlli interni a campione	RESPONSABILE TECNICO

Comune di BUBBIANO

Piano Triennale di Prevenzione della Corruzione 2023-2025

Allegato 6

3. Area Concessioni ed erogazioni di contributi/sovvenzioni (Provvedimenti ampliativi della sfera giuridica dei destinatari con effetto economico diretto ed immediato per il destinatario):

**Mappe dei procedimenti con mappatura grafica
e Registro dei rischi**

Registro dei Rischi

4.13 - CONCESSIONE ED EROGAZIONE DI CONTRIBUTI/SOVVENZIONI PTPC 2023-2025		Misure di prevenzione	
Processo	Descrizione rischio	Ponderazione totale	
ACCORDI COLLUSIVI PER PREMIALITÀ INDEBITE	erogazione contibuti agli Istituti scolastici per sostegno a offerta formativa, per servizi complementari, per rimborso spese previste per legge	Medio	massima trasparenza mediante adozione di avviso pubblico , Standardizzazione della procedura
ASSEGNO DI MATERNITÀ E NUCLEO FAMILIARE	erogazione illegittima - errato calcolo	Medio	distinzione della procedura di erogazione in fasi diverse e suddivisione ruoli e responsabilità - procedura informatizzata che garantisce tracciabilità delle pratiche- controlli interni a campione
ATTIVAZIONE SERVIZI DOMICILIARI	arbitrarietà della valutazione effettuata per favorire gli utenti	Medio	controlli interni a campione
CONCESSIONE DI PATROCINI E ORGANIZZAZIONE EVENTI	sistemi clientelari	Medio	standardizzazione procedura e regolamentazione. Controlli interni a campione
DETERMINAZIONE RETTE	Non corretto calcolo della retta	Medio	standardizzazione della procedura - pubblicità degli elementi che formano le graduatorie per l'accesso - procedura informatizzata che garantisce tracciabilità delle pratiche- controlli interni a campione

4.13 - CONCESSIONE ED EROGAZIONE DI CONTRIBUTI/SOVVENZIONI PTPC 2023-2025





Processo	Descrizione rischio	Ponderazione totale	Misure di prevenzione	RESPONSABILE SERVIZIO ALLA PERSONA
DOMANDE PER OTTENIMENTO CONTRIBUTO REGIONALE DOTE SCUOLA	Non corretta valutazione dei requisiti per favorire indebitamente alcuni utenti	Medio	standardizzazione della procedura, distinzione della procedura di erogazione in fasi diverse e suddivisione ruoli e responsabilità - procedura informatizzata che garantisca tracciabilità delle pratiche- controlli interni a campione	RESPONSABILE SERVIZIO ALLA PERSONA
EROGAZIONE CONTRIBUTI AGLI ISTITUTI SCOLASTICI PER SOSTEGNO A OFFERTA FORMATIVA, PER SERVIZI COMPLEMENTARI, PER RIMBORSO SPESE PREVISTE PER LEGGE	Omissione del controllo sulle rendicontazioni prodotte	Medio	Standardizzazione della procedura - controlli interni a campione	RESPONSABILE SERVIZIO ALLA PERSONA
EROGAZIONE CONTRIBUTI A SOGGETTI DEL TERZO SETTORE	illegittima erogazione del contributo per carenza requisiti	Medio	Verifica delle procedure regolamentari adottate e dei criteri di assegnazione	RESPONSABILE AMMINISTRATIVO
EROGAZIONE DI CONTRIBUTI AD ENTI ED ASSOCIAZIONI	Ampia discrezionalità nella valutazione dei progetti e delle iniziative presentate da Enti ed Associazioni , con conseguente rischio di arbitarietà nell'erogazione dei contributi	Medio	Verifica delle procedure regolamentari adottate e dei criteri di assegnazione	RESPONSABILE AMMINISTRATIVO
ISCRIZIONE AI SERVIZI SCOLASTICI, RISTORAZIONE, TRASPORTO SCOLASTICO	Violazione delle norme regolamentari - alterazione delle graduatorie	Medio	standardizzazione della procedura - pubblicità degli elementi che formano le graduatorie per l'accesso - procedura informatizzata che garantisca tracciabilità delle pratiche- controlli interni a campione	RESPONSABILE SERVIZIO ALLA PERSONA

4.13 - CONCESSIONE ED EROGAZIONE DI CONTRIBUTI/SOVVENZIONI PTPC 2023-2025

Processo	Descrizione rischio	Ponderazione totale	Misure di prevenzione	3 RESPONSABILE SERVIZIO ALLA PERSONA
ISTRUTTORIA PER L'EROGAZIONE CONTRIBUTI SULL'AFFITTO	Violazione delle norme regolamentari - alterazione delle graduatorie	Medio	distinzione della procedura di erogazione in fasi diverse e suddivisione ruoli e responsabilità - procedura informatizzata che garantisca tracciabilità delle pratiche- controlli interni a campione	RESPONSABILE SERVIZIO ALLA PERSONA
ISTRUTTORIA PRATICHE ATTINENTI ALLA RICHIESTA DI PATROCINIO LEGALE E PROVVEDIMENTO LIQUIDAZIONE FINALE	Possibile valutazione compiacente su opportunità del patrocinio	Medio	pubblicazione istruttoria - rotazione dipendenti nei compiti di controllo	RESPONSABILE AMMINISTRATIVO
CONTRIBUTI ELIMINAZIONE BARRIERE ARCHITETTONICHE (REGIONALI)	Omesso controllo	Medio	standardizzazione della procedura - distinzione della procedura di erogazione in fasi diverse e suddivisione ruoli e responsabilità - procedura informatizzata che garantisca tracciabilità delle pratiche- controlli interni a campione	RESPONSABILE TECNICO

Comune di BUBBIANO

Registro dei Rischi 2023-2025

Erogazione contributi		Valutazione del rischio			Misure di prevenzione
Procedimento	Descrizione rischio	Probabilità	Impatto	Ponderazione totale	
Fase					
	E' possibile che il soggetto richiedente sia un movimento politico "occultato" da associazione di volontariato.	3	4	12	Formazione di un albo delle associazioni presenti nel territorio comunale
	E' possibile che la valutazione di coerenza tra le linee d'indirizzo dell'Amministrazione e le proposte formulate evidenzi un disallineamento, sia rispetto alla concessione, sia rispetto all'ammontare dello stesso	5	4	20	Formulazione di indirizzi stringenti contenenti i criteri di valutazione dei programmi. Raccolta di tutti i programmi prima di effettuare l'assegnazione e analisi comparata (magari per ambiti) degli stessi, in modo tale da esaurire le risorse disponibili privilegiando le priorità dell'Amministrazione e la qualità dei programmi
	E' possibile che la valutazione di coerenza tra le linee d'indirizzo dell'Amministrazione e le proposte formulate evidenzi un disallineamento, sia rispetto alla concessione, sia rispetto all'ammontare dello stesso, sia rispetto alla conoscenza della data utile di presentazione dei progetti.	5	4	20	Predisposizione di appositi bandi pubblici che prevedano tempistiche, modalità di presentazione delle istanze, criteri di valutazione dei progetti.
	In questa fase è possibile un'eccessiva "permissività" rispetto ad incompletezza della presentazione della documentazione.	5	4	20	Elenco rigoroso della documentazione da allegare indicato con precisione all'atto dell'assegnazione del contributo.

Erogazione contributi					
Procedimento	Descrizione rischio	Valutazione del rischio			Misure di prevenzione
Fase		Probabilità	Impatto	Ponderazione totale	
<div style="border: 1px solid black; padding: 2px;"> Valutazione dello stato di bisogno e dei relativi criteri previsti dal Regolamento </div>	E' possibile che vengano effettuate dichiarazioni non sempre conformi alla realtà.	4	4	16	Verifica del 100% delle autocertificazioni rilasciate
					Org ¹

1

Sigla	Tipologia di misura
Obb	Misura obbligatoria
Org	Misura organizzativa
Com	Misura comportamentale
Tra	Misura trasversale

Comune di BUBBIANO

**Piano Triennale di Prevenzione della Corruzione
2023-2025**

Allegato 7

**5. Gestione delle entrate, delle spese e del
patrimonio**

Registro dei rischi

Registro dei Rischi

5.1 - GESTIONE DELLE ENTRATE DELLE SPESE
E DEL PATRIMONIO PTPC 2023-2025

		Misure di prevenzione	
Processo	Descrizione rischio	Ponderazione totale	
GESTIONE ENTRATE TRIBUTARIE ED EXTRATRIBUTARIE	gravi violazioni delle norme e principi contabili del T.U.E.L. in materia di entrate e/o omissione di adempimenti necessari (es. Mancata riscossione di imposte. Omessa approvazione dei ruoli. Mancato recupero di crediti. Omessa applicazione di sanzioni	Medio	Sistema controlli interni (Revisore dei Conti) - regolamenti in materia - rispetto dello "statuto del contribuente" - pubblicazioni previste per legge (d. lgs 33/2013) - rotazione ove possibile degli incarichi maggiormente esposti al rischio, individuati dal responsabile di servizio in base a criteri di natura organizzativa .
GESTIONE SPESE	a) gravi violazioni delle norme e principi contabili del T.U.E.L. in materia di spesa (es. Utilizzo di fondi di bilancio per finalità diverse da quelle di destinazione; emissione di ordinativi di spesa senza titolo giustificativo; l'emissione di falsi mandati di pagamento con manipolazione del servizio informatico, ecc.)b) mancato controllo dei vincoli qualitativi e quantitativi previsti per legge (es. spese di rappresentanza inutili o irragionevoli) c) Improprio riconoscimento di debiti fuori bilancio	a) Medio b) Basso c) Basso	Sistema controlli interni (Revisore dei Conti) - regolamenti in materia - rispetto dello "statuto del contribuente" - pubblicazioni previste per legge (d. lgs 33/2013) - Rotazione ove possibile degli incarichi maggiormente esposti al rischio, individuati dal responsabile del servizio, in base a criteri di natura organizzativa

TUTTI
RESPONSABILI
SERVIZIOTUTTI
RESPONSABILI
SERVIZIO

**5.1 - GESTIONE DELLE ENTRATE DELLE SPESE
E DEL PATRIMONIO PTPC 2023-2025**

Misure di prevenzione

Processo	Descrizione rischio	Ponderazioni totale	Misure di prevenzione	RESPONSABILE
<p>MANEGGIO DI DENARO O VALORI PUBBLICI</p>	<p>a) Maneggio di denaro o valori pubblici b) Utilizzo improprio dei fondi dell'amministrazione c) Pagamenti effettuati in violazione delle procedure previste</p>	<p>a) Medio b) Medio c) Medio</p>	<p>sistema controlli interni (Revisore dei Conti) - regolamenti in materia - rispetto dello "statuto del contribuente" - pubblicazioni previste per legge (d. lgs 33/2013) - Rotazione ove possibile degli incarichi maggiormente esposti al rischio, individuati dal responsabile del servizio, in base a criteri di natura organizzativa -Regolamento di contabilità e regolamento economato</p>	<p>SERVIZIO FINANZIARIO ED ECONOMATO</p>
<p>MANEGGIO DI DENARO O VALORI PUBBLICI</p>	<p>a) Alienazione dei beni con procedure non regolari e scarsamente trasparenti e/o senza un'adeguata preventiva valutazione b) Concessione o locazione di immobili senza il rispetto di criteri di economicità e produttività (es. a prezzi inferiori ai valori di mercato, a titolo gratuito o di liberalità) c) inadeguata manutenzione e custodia dei beni d) Abusi vari nella gestione dei servizi cimiteriali</p>	<p>a) Basso b) Medio c) Basso</p>	<p>regolamenti in materia - controllo successivo e altri controlli interni (d.l. 174) regolamento dell'Ente) con diffusione periodica di check list e report (Segretario) - pubblicazioni previste per legge (d. lgs 33/2013 settore -conformità legale (catasto beni immobili)</p>	<p>RESPONSABILE SERVIZIO TECNICO</p>

Comune di BUBBIANO

**Piano Triennale di Prevenzione della Corruzione
2023-2025**

Allegato 8

6. Controlli, verifiche, ispezioni e sanzioni

Registro dei rischi

Comune di BUBBIANO

Registro dei Rischi

6.1 - CONTROLLI, VERIFICHE, ISPEZIONI E SANZIONI PTPC 2023-2025

Processo	Descrizione rischio	Ponderazione totale	Misure di prevenzione	RESPONSABILE FINANZIARIO
<p>Accertamento e riscossione dei tributi</p> <p>a) Controllo dei versamenti tributari b) Diffida ad adempiere c) Emissione avviso di accertamento d) Riscossione coattiva</p>	<p>a) Omissione controlli b) Ritardo invio notifica c) Ritardo invio notifica d) Omesso recupero forzoso</p>	<p>a,b,c,d Medio</p>	<p>a) Monitoraggio tempi procedimentali, Monitoraggio rapporti P.A./terzi, Formazione professionale b) Monitoraggio tempi procedimentali, Codici di comportamento c) Monitoraggio tempi procedimentali, Codici di comportamento d) Monitoraggio tempi procedimentali,</p>	<p>RESPONSABILE SERVIZIO TECNICO</p>
<p>Vigilanza edilizia (Accertamento illecito)</p>	<p>Omesso accertamento</p>	<p>Basso</p>	<p>Monitoraggio tempi procedimentali, Astensione per conflitto interesse</p>	<p>RESPONSABILE SERVIZIO TECNICO</p>

6.1 - CONTROLLI, VERIFICHE, ISPEZIONI E SANZIONI PTPC 2023-2025	
Processo	Descrizione rischio
Vigilanza attività produttive (Accertamento illecito)	Omesso accertamento
Verifica delle variazioni anagrafiche (Corrispondenza situazione di fatto)	Omessa verifica

Misure di prevenzione

Ponderazioni totale		RESPONSABILE
Medio	Monitoraggio tempi procedurali, Astensione per conflitto interesse	SUAP
Medio	Astensione per conflitto di interesse	RESPONSABILE SERVIZIO AMMINISTRATIVO

2

6.2 .1 - CONTROLLI, VERIFICHE, ISPEZIONI E SANZIONI PTPC 2023-2025	
Processo	Descrizione rischio
Gestione degli adempimenti connessi alla liquidazione/pagamento delle spese	Omesso controllo, danno economico per l'ente

Misure di prevenzione

Ponderazioni totale		RESPONSABILE
Medio	procedura informatizzata per la tracciabilità delle attività di liquidazione e pagamento delle spese - controlli interni a campione	FINANZIARIO

6.2.1 - CONTROLLI, VERIFICHE, ISPEZIONI E SANZIONI PTPC 2023-2025

		Misure di prevenzione		
Processo	Descrizione rischio	Ponderazioni totale		
Intestazione conti corrente	Omesso controllo, danno economico per l'ente	Medio	standardizzazione della procedura, rotazione dipendenti nei compiti di controllo	RESPONSABILE FINANZIARIO
Piano pagamenti	Anticipo pagamento rispetto al piano predisposto, disparità di trattamento	Medio	rispetto ordine cronologico di protocollazione - obbligo di richiesta scritta e motivata per pagamenti urgenti - controlli interni a campione	RESPONSABILE FINANZIARIO
Applicazione D.Lgs 39/2013- Inconferibilità e incompatibilità incarichi	Omessa indicazione rapporti incarichi / cariche, da parte dei Dirigenti/ Amministratori	Medio	standardizzazione della procedura/ controlli a campione	RESPONSABILE AMMINISTRATIVO

6.2.1 - CONTROLLI, VERIFICHE, ISPEZIONI E SANZIONI PTPC 2023-2025

		Misure di prevenzione		
Processo	Descrizione rischio	Ponderazione totale		
Autorizzazione al transito occasionale in Zona a Traffico Limitato e in deroga al divieto di circolazione	rilascio di autorizzazioni illegittime	Medio	formalizzazione criteri di assegnazione delle pratiche- - controlli interni a campione	RESPONSABILE POLIZIA LOCALE
Autorizzazione alla detenzione e conservazione dei gas tossici in magazzini o depositi.	rilascio dell'autorizzazione in violazione della normativa di settore	Medio	standardizzazione della procedura, rotazione dipendenti nei compiti di controllo	RESPONSABILE AMBIENTE
Autorizzazioni alla riscossione	rilascio dell'autorizzazione in violazione della normativa di settore	Medio	standardizzazione della procedura, rotazione dipendenti nei compiti di controllo	RESPONSABILE FINANZIARIO

6.2.1 - CONTROLLI, VERIFICHE, ISPEZIONI E SANZIONI PTPC 2023-2025

		Misure di prevenzione		
Processo	Descrizione rischio	Ponderazione totale		
Autorizzazioni cartelli pubblicitari , mezzi pubblicitari temporanei - relativa concessione occupazione suolo pubblico	concessione illegittima - assenza dei requisiti -calcolo errato- eccesso di tempi nel rilascio	Medio	formalizzazione criteri di assegnazione delle pratiche- procedura informatizzata che garantisca tracciabilità delle pratiche- controlli interni a campione	RESPONSABILE POLIZIA LOCALE
Concessione all'occupazione temporanea di Spazi ed Aree Pubbliche	concessione illegittima - assenza dei requisiti -calcolo errato	Medio	formalizzazione criteri di assegnazione delle pratiche - controlli interni a campione	RESPONSABILE POLIZIA LOCALE
Concessione occupazione temporanea aree pubbliche e spazi verdi per manifestazioni di interesse locale, che interessano il territorio e i quartieri circoscrizionali, organizzate da organismi di quartiere quali comitati o parrocchie	concessione illegittima - assenza dei requisiti -calcolo errato	Medio	formalizzazione criteri di assegnazione delle pratiche- controlli interni a campione	RESPONSABILE POLIZIA LOCALE

6.2.1 - CONTROLLI, VERIFICHE, ISPEZIONI E SANZIONI PTPC 2023-2025

		Misure di prevenzione	
Processo	Descrizione rischio	Ponderazioni totale	
Controlli sulle Società Partecipate e Controllate	Omesso controllo	Medio	controlli interni a campione - misure organizzative - applicazione codice di comportamento - applicazione controllo analogo
Controllo attività commerciali ed edilizie	mancato accertamento di violazioni di leggi - cancellazione di sanzioni amministrative - alterazione dei dati	Medio	controlli interni a campione - misure organizzative
Controllo della circolazione stradale	mancato accertamento di violazioni di leggi - cancellazione di sanzioni amministrative - alterazione dei dati	Medio	- controlli interni a campione - rotazione del personale mediante convenzione con altro ente

6.2 .1 - CONTROLLI, VERIFICHE, ISPEZIONI E SANZIONI PTPC 2023-2025

		Misure di prevenzione		
Processo	Descrizione rischio	Ponderazione totale		
Controllo gestione dei rifiuti	mancato accertamento di violazione di leggi - cancellazione di sanzioni amministrative - alterazione dei dati	Medio	standardizzazione della procedura, rotazione dipendenti nei compiti di controllo	RESPONSABILE AMBIENTE
Espletamento delle funzioni di polizia giudiziaria	accordi collusivi per omesso espletamento delle attività	Medio	controlli interni a campione	RESPONSABILE POLIZIA LOCALE
GESTIONE DEGLI ABUSI EDILIZI -provvedimenti sanzionatori	accordi collusivi per mancato espletamento del procedimento	Medio	standardizzazione della procedura, rotazione dipendenti nei compiti di controllo	RESPONSABILE POLIZIA LOCALE

6.2.1 - CONTROLLI, VERIFICHE, ISPEZIONI E SANZIONI PTPC 2023-2025

		Misure di prevenzione		8
Processo	Descrizione rischio	Ponderazione totale		
gestione delle banche dati-	illegittima gestione dei dati in possesso dell'amministrazione, cessione indebita degli stessi a soggetti non autorizzati	Medio	procedura informatizzata per la tracciabilità delle attività - controlli interni a campione	TUTTI RESPONSABILI E IL SEGRETARIO COMUNALE
Nulla Osta alla circolazione in deroga dei mezzi pesanti (superiore a 3,5 tonnellate) nelle aree soggette a limitazione	eccesso di tempi nel rilascio	Medio	formalizzazione criteri di assegnazione delle pratiche- controlli interni a campione	RESPONSABILE POLIZIA LOCALE
Ordinanza di modifica definitiva alla viabilità per introduzione di modifica ai sensi di marcia, sosta e fermata, limiti di velocità, etc...	ritardo nell'adozione dell'atto - accordi collusivi sul contenuto	Medio	formalizzazione criteri di assegnazione delle pratiche- procedura informatizzata che garantisca tracciabilità delle pratiche- controlli interni a campione	RESPONSABILE POLIZIA LOCALE

6.2.1 - CONTROLLI, VERIFICHE, ISPEZIONI E SANZIONI PTPC 2023-2025

		Misure di prevenzione		
Processo	Descrizione rischio	Ponderazione totale		
Ordinanza di modifica temporanea alla viabilità per lavori stradali, cantieri e similari o manifestazioni temporanee	ritardo nell'adozione dell'atto - accordi collusivi sul contenuto	Medio	formalizzazione criteri di assegnazione delle pratiche- procedura informatizzata che garantisca tracciabilità delle pratiche- controlli interni a campione	RESPONSABILE POLIZIA LOCALE
Ordinanza per l'istituzione di spazi riservati ad invalidi titolari di contrassegno	ritardo nell'adozione dell'atto - accordi collusivi sul contenuto	Medio	formalizzazione criteri di assegnazione delle pratiche- procedura informatizzata che garantisca tracciabilità delle pratiche- controlli interni a campione	RESPONSABILE POLIZIA LOCALE
procedimenti di sicurezza informatica	illegittima gestione dei dati in possesso dell'amministrazione, cessione indebita degli stessi a soggetti non autorizzati	Medio	Procedura informatizzata per la tracciabilità delle attività - controlli interni a campione	RESPONSABILE AMMINISTRATIVO

6.2.1 - CONTROLLI, VERIFICHE, ISPEZIONI E SANZIONI PTPC 2023-2025

Processo	Descrizione rischio	Ponderazione totale	Misure di prevenzione	RESPONSABILE AMMINISTRATIVO
procedimenti di tutela della riservatezza	illegittima gestione dei dati in possesso dell'amministrazione, cessione indebita degli stessi a soggetti non autorizzati	Medio	procedura informatizzata per la tracciabilità delle attività - controlli interni a campione	RESPONSABILE AMMINISTRATIVO
Procedimenti sanzionatori in ambito commerciale, artigianale e di Polizia Amministrativa	Indebita revoca della sanzione o diminuzione dell'entità della stessa	Medio	procedura informatizzata per la tracciabilità delle attività - controlli interni a campione	RESPONSABILE POLIZIA LOCALE
procedimento per l'abilitazione all'impiego dei gas tossici	omissione dei controlli - alterazione delle valutazioni	Medio	procedura informatizzata per la tracciabilità delle attività - controlli interni a campione	RESPONSABILE AMBIENTE

6.2 .1 - CONTROLLI, VERIFICHE, ISPEZIONI E SANZIONI PTPC 2023-2025

		Misure di prevenzione		11
Processo	Descrizione rischio	Ponderazione totale		
Procedure di controllo ambientale	omissione dei controlli - alterazione delle valutazioni	Medio	procedura informatizzata per la tracciabilità delle attività - controlli interni a campione	RESPONSABILE AMBIENTE
procedure di rimozione del Veicolo in stato di abbandono	accordi collusivi per mancato espletamento del procedimento	Medio	procedura informatizzata per la tracciabilità delle attività - controlli interni a campione	RESPONSABILE POLIZIA LOCALE
provvedimenti in materia di sicurezza e incolumità pubblica a seguito accertamento illeciti commerciali	accordi collusivi per mancato espletamento del procedimento	Medio	procedura informatizzata per la tracciabilità delle attività - controlli interni a campione	RESPONSABILE POLIZIA LOCALE

6.2.1 - CONTROLLI, VERIFICHE, ISPEZIONI E SANZIONI PTPC 2023-2025

		Misure di prevenzione	
Processo	Descrizione rischio	Ponderazione totale	
Raccolta delle segnalazioni ed esposti	mancata e volontaria raccolta di esposti al fine di favorire soggetti terzi	Medio	procedura informatizzata per la tracciabilità delle attività - controlli interni a campione SEGRETARIO COMUNALE TUTTI I RESPONSABILI
Revisione della patente di abilitazione all'impiego dei gas tossici	omissione dei controlli - alterazione delle valutazioni	Medio	standardizzazione della procedura, rotazione dipendenti nei compiti di controllo RESPONSABILE POLIZIA LOCALE/AMBIENTE
Ricorso amministrativo al Prefetto, ricorso giurisdizionale al giudice di pace	accordi collusivi per una non corretta difesa in giudizio	Medio	distinzione tra responsabili istruttoria e responsabile adozione atto finale- formalizzazione criteri di assegnazione delle pratiche- procedura informatizzata che garantisce tracciabilità delle pratiche- controlli interni a campione RESPONSABILE POLIZIA LOCALE

6.2 .1 - CONTROLLI, VERIFICHE, ISPEZIONI E SANZIONI PTPC 2023-2025

		Misure di prevenzione		
Processo	Descrizione rischio	Ponderazioni totale		
rilascio pass ai sensi dell'art. 188 CDS	rilascio di autorizzazioni illegittime	Medio	formalizzazione criteri di assegnazione delle pratiche- audit - controlli interni a campione -	RESPONSABILE POLIZIA LOCALE
Verifica incompatibilita' ed esclusività con il rapporto di lavoro comunale e della legittimità delle autorizzazioni ai dipendenti allo svolgimento di incarichi (anche in essere)	Omesso controllo da parte dei Responsabili	Medio	controlli interni a campione - rispetto norme	SEGRETARIO COMUNALE E RESPONSABILE RISORSE UMANE
Rettifica dei dati personali di anagrafe e stato civile.	omessa, incompleta , falsa rettifica	Basso	standardizzazione della procedura, , rotazione dipendenti nei compiti di controllo , con particolare riferimento alla documentazione presentata e ai tempi di chiusura dei procedimenti	RESPONSABILE DEMOGRAFICI/ AMMINISTRATIVO

6.2.1 - CONTROLLI, VERIFICHE, ISPEZIONI E SANZIONI PTPC 2023-2025

Processo	Descrizione rischio	Ponderazioni totale	Misure di prevenzione	RESPONSABILE AMBIENTE
ordinanze di adeguamento alla normativa di prevenzione incendi	accordi collusivi per mancato espletamento del procedimento	Medio	formalizzazione criteri di assegnazione delle pratiche- controlli interni a campione	RESPONSABILE AMBIENTE
provvedimenti sanzionatori a seguito di illeciti ambientali	accordi collusivi per mancato espletamento del procedimento	Medio	formalizzazione criteri di assegnazione delle pratiche- controlli interni a campione	RESPONSABILE AMBIENTE

Comune di BUBBIANO

**Piano Triennale di Prevenzione della Corruzione
2023-2025**

Allegato 9

7 Incarichi e nomine

Registro dei rischi

Comune di BUBBIANO

Registro dei Rischi

7.1 - INCARICHI E NOMINE - PTPC 2023-2025

Processo	Descrizione rischio	Ponderazioni totale	Misure di prevenzione	TUTTI I RESPONSABILI DI SERVIZIO
<p>Incarichi di collaborazione studio e ricerca:</p> <p>a) Avviso di selezione</p> <p>b) Selezione dei candidati</p> <p>c) Predisposizione disciplinare</p> <p>d) Verifica corretta esecuzione</p>	<p>a) Utilizzo criteri personalizzati</p> <p>b) Selezione arbitraria</p> <p>c) Inserimento clausole generiche</p> <p>d) Omessa o irregolare verifica</p>	<p>a,b,c,d Medio</p>	<p>A,b,c,d) Trasparenza, Art. 6 bis L. 241/90, Codice di comportamento, regolamento procedimento conferimento incarichi</p>	<p>TUTTI I RESPONSABILI DI SERVIZIO</p>
<p>Incarichi esterni a dipendenti:</p> <p>a) Istruttoria</p> <p>b) Autorizzazione o diniego</p>	<p>a) Omessa o irregolare verifica</p> <p>b) Provvedimento illegittimo o fuori termine</p>	<p>a,b) Basso</p>	<p>a,b) Regolamento specifico</p>	<p>TUTTI I RESPONSABILI DI SERVIZIO</p>

7.1 - INCARICHI E NOMINE - PTPC 2023-2025

Processo	Descrizione rischio	Ponderazioni totale	Misure di prevenzione
Procedura di affidamento di incarichi	Procedura di affidamento di incarichi	Medio	controlli interni a campione-applicazione regolamento per conferimento incarichi-conformità al documento di programmazione dell'ente - applicazione codice di comportamento

Comune di BUBBIANO

**Piano Triennale di Prevenzione della Corruzione
2023-2025**

Allegato 10

**8 Affari legali e contenzioso
Registro dei rischi**

Comune di BUBBIANO

Registro dei Rischi

8.1 - AFFARI LEGALI E CONTENZIOSO - PTPC 2023 -2025

Processo	Descrizione rischio	Misure di prevenzione	
		Ponderazioni totale	
Gestione del contenzioso giudiziale	Accordi collusivi con liberi professionisti per conferimento incarichi	Basso	Affidamento incarico tramite procedure telematiche nel rispetto del D.Lgs. 50/2016 - Trasparenza - Conflitto di interessi - SEGRETARIO COMUNALE E RESPONSABILI DI TUTTI I SERVIZI
Gestione del contenzioso stragiudiziale	Accordi collusivi con liberi professionisti per conferimento incarichi	Basso	Affidamento incarico tramite procedure telematiche nel rispetto del D.Lgs. 50/2016 - Trasparenza - Conflitto di interessi EGRETARIO COMUNALE E RESPONSABILI DI TUTTI I SERVIZI

**8.1- AFFARI LEGALI E CONTENZIOSO - PTPC
2023 -2025**

Processo	Descrizione rischio	Ponderazioni totale	Misure di prevenzione	2
Transazione delle controversie	Accordi collusivi	Basso	Trasparenza - Conflitto di interessi	SEGRETARIO COMUNALE E RESPONSABILI DI TUTTI I SERVIZI

Comune di BUBBIANO

**Piano Triennale di Prevenzione della Corruzione
2023-2025**

Allegato 11

**9 Pianificazione urbanistica
Registro dei rischi**

Comune di BUBBIANO

Registro dei Rischi

9.1 - PIANIFICAZIONE URBANISTICA - PTPC
2023-2025

Processo	Descrizione rischio	Ponderazioni totale	Misure di prevenzione	
Scomputo oneri di urbanizzazione	verifiche errate a vantaggio del privato e a danno dell'ente	Medio	Monitoraggio rapporti P.A. / terzi – Trasparenza – Codice di comportamento	RESPONSABILE SERVIZIO TECNICO
Varianti urbanistiche e convenzioni correlate	Alterazione procedimento per procurare vantaggio al privato e danno all'Ente	Medio	Monitoraggio rapporti P.A. / terzi – Trasparenza – Codice di comportamento	RESPONSABILE SERVIZIO TECNICO

**9.1 - PIANIFICAZIONE URBANISTICA - PTPC
2023-2025**

Processo	Descrizione rischio	Ponderazioni totale	Misure di prevenzione	2
Espropriazioni ed asservimenti	Alterazione procedimento per procurare vantaggio al privato e danno all'Ente	Medio	Monitoraggio rapporti P.A. / terzi – Trasparenza – Codice di comportamento	RESPONSABILE SERVIZIO TECNICO

**9.1 - PIANIFICAZIONE URBANISTICA - PTPC
2023-2025**

Processo	Descrizione rischio	Ponderazioni totale	Misure di prevenzione	
Acquisizione opere di urbanizzazione	Valutazione errata al fine di ottenere un vantaggio da parte del privato	Medio	standardizzazione della procedura, rotazione dipendenti nei compiti di controllo	RESPONSABILE SERVIZIO TECNICO

**9.1 - PIANIFICAZIONE URBANISTICA - PTPC
2023-2025**

	Misure di prevenzione	Ponderazioni totale	Descrizione rischio	Processo
	standardizzazione della procedura, rotazione dipendenti nei compiti di controllo	Medio	Artificiosa rappresentazione al fine di favorire terzi, Individuazione di aree sulla base di interessi di parte, illegittima richiesta di varianti di destinazioni d'uso, di varianti al Piano	Predisposizione e gestione degli strumenti di pianificazione urbanistica generale comunali

**RESPONSABILE
SERVIZIO
TECNICO**